

*Каталог продукции*



<b>A</b>	Сифоны АНИ ГРОТ для кухонных моек	3
<b>BD</b>	Сифоны для биде	17
<b>BM</b>	Сифоны ЮНГ для умывальников	21
<b>C</b>	Сифоны АНИ для кухонных моек и умывальников	25
<b>D</b>	Сифоны прямоточные для кухонных моек	35
<b>DB</b>	Сифоны прямоточные для умывальников	43
<b>DR</b>	Сифоны прямоточные с разрывом струи	47
<b>U</b>	Сифоны для писсуаров	51
<b>G</b>	Гофросифоны	55

<b>K</b>	<b>Гибкие трубы</b>	<b>63</b>
<b>L</b>	<b>Наборы для кухонной мойки</b>	<b>75</b>
<b>M</b>	<b>Аксессуары</b>	<b>83</b>
<b>N</b>	<b>Переливы для кухонных моек и умывальников</b>	<b>93</b>
<b>E</b>	<b>Сифоны для душевых поддонов и ванн</b>	<b>101</b>
<b>TA</b>	<b>Трапы с гидрозатвором</b>	<b>133</b>
<b>TQ</b>	<b>Трапы с сухим затвором</b>	<b>151</b>
<b>W</b>	<b>Фановые трубы</b>	<b>163</b>
<b>WC</b>	<b>Изделия для сантехнических узлов</b>	<b>169</b>

# **Сифоны АНИ ГРОТ для кухонных моек**

---





**A** **A0100** Сифон АНИ ГРОТ 1 1/2\*\*40  
с решеткой 70 мм



Величина гидрозатвора - 60 мм  
Длина винта - 40 мм  
Материал решетки - нержавеющая сталь



<b>A0105</b>	Сифон АНИ ГРОТ 1 1/2**40 с решеткой 70 мм с гибкой трубой 715 мм 40 x 40 (K404)	
<b>A0110</b>	Сифон АНИ ГРОТ 1 1/2**40 с решеткой 70 мм с гибкой трубой 715 мм 40 x 50 (K405)	
<b>A0115</b>	Сифон АНИ ГРОТ 1 1/2**40 с решеткой 70 мм с гибкой трубой 761 мм 40 x 40/50 (K406)	



## A0140 Сифон АНИ ГРОТ 1 1/2"\*40 с решеткой 70 мм с жестким прямоугольным переливом мойки



Величина гидрозатвора - 60 мм

Длина винта - 60 мм

Материал решетки - нержавеющая сталь

30

## A0140S Сифон АНИ ГРОТ 1 1/2"\*40 с решеткой 70 мм с гибким прямоугольным переливом мойки



30

A



# A0145 Сифон АНИ ГРОТ 3 1/2"\*40 с решеткой 115 мм с жестким прямоугольным переливом мойки



Величина гидрозатвора - 60 мм  
 Длина винта - 40 мм  
 Материал решетки - нержавеющая сталь

6



<b>A0142</b>	Сифон АНИ ГРОТ 3 1/2"*40 с решеткой 115 мм с жестким круглым переливом мойки.	
<b>A0142S</b>	Сифон АНИ ГРОТ 3 1/2"*40 с решеткой 115 мм с гибким круглым переливом мойки.	
<b>A0145S</b>	Сифон АНИ ГРОТ 3 1/2"*40 с решеткой 115 мм, с гибким прямоугольным переливом мойки	
<b>A0150</b>	Сифон АНИ ГРОТ 3 1/2"*40 с решеткой 115 мм	



# A0146 Сифон АНИ ГРОТ 3 1/2"\*40 с решеткой 115 мм с двумя отводами для стиральной машины с жестким прямоугольным переливом мойки



Величина гидрозатвора - 60 мм  
Длина винта - 40 мм  
Материал решетки - нержавеющая сталь

# A0146S Сифон АНИ ГРОТ 3 1/2"\*40 с решеткой 115 мм с двумя отводами для стиральной машины с гибким прямоугольным переливом мойки





A



# A0500 Сифон АНИ ГРОТ 1 1/2"\*40 с решеткой 70 мм



Величина гидрозатвора - 60 мм  
 Длина винта - 40 мм  
 Материал решетки - нержавеющая сталь

<b>A0505</b>	Сифон АНИ ГРОТ 1 1/2"*40 с решеткой 70 мм с гибкой трубой 715 мм 40*40 (K404)	
<b>A0510</b>	Сифон АНИ ГРОТ 1 1/2"*40 с решеткой 70 мм с гибкой трубой 715 мм 40*50 (K405)	
<b>A0515</b>	Сифон АНИ ГРОТ 1 1/2"*40 с решеткой 70 мм с гибкой трубой 761 мм 40*40/50(K406)	



# A1000 Сифон АНИ ГРОТ 1 1/2"\*40 с решеткой 70 мм с отводом для стиральной машины



Величина гидрозатвора - 60 мм  
 Длина винта - 40 мм  
 Материал решетки - нержавеющая сталь



<b>A1015</b>	Сифон АНИ ГРОТ 1 1/2"*40 с решеткой 70 мм с отводом для стиральной машины с гибкой трубой 761 мм 40*40/50 (K406)	25
<b>A1020</b>	Сифон АНИ ГРОТ 1 1/2"*40 без выпуска с отводом для стиральной машины	40
<b>A1030</b>	Сифон АНИ ГРОТ 1 1/2"*40 без выпуска с отводом для стиральной машины с гибкой трубой 715 мм 40*50 (K405)	30
<b>A1040S</b>	Сифон АНИ ГРОТ 1 1/2"*40 с решеткой 70 мм с отводом для стиральной машины с гибким прямоугольным переливом	30



# A1100

**Сифон АНИ ГРОТ 1 1/2"\*40 с решеткой 70 мм с двумя отводами для стиральной машины и посудомоечной машины**



**A1105**

Сифон АНИ ГРОТ 1 1/2"\*40 с решеткой 70 мм с двумя отводами для стиральной машины, с гибкой трубой 715 мм 40\*40 (K404)

30

**A1110**

Сифон АНИ ГРОТ 1 1/2"\*40 с решеткой 70 мм с двумя отводами для стиральной машины, с гибкой трубой 715 мм 40\*50 (K405)

25

**A1115**

Сифон АНИ ГРОТ 1 1/2"\*40 с решеткой 70 мм с двумя отводами для стиральной машины, с гибкой трубой 761 мм 40\*40/50 (K406)

25

Величина гидрозатвора - 60 мм  
 Длина винта - 40 мм  
 Материал решетки - нержавеющая сталь



# A1040

Сифон АНИ ГРОТ 1 1/2"\*40 с решеткой 70 мм с отводом для стиральной машины, с жестким прямоугольным переливом

A





Величина гидрозатвора - 60 мм  
Длина винта - 60 мм  
Материал решетки - нержавеющая сталь



Сифон АНИ ГРОТ 1 1/2\*\*40 с решеткой 70 мм  
с отводом для стиральной машины



Величина гидрозатвора - 60 мм  
Длина винта - 40 мм  
Материал решетки - нержавеющая сталь

<b>A2005</b>	Сифон АНИ ГРОТ 1 1/2**40 с решеткой 70 мм с отводом для стиральной машины, с гибкой трубой 715 мм 40*40 (K404)	
<b>A2010</b>	Сифон АНИ ГРОТ 1 1/2**40 с решеткой 70 мм с отводом для стиральной машины, с гибкой трубой 715 мм 40*50 (K405)	
<b>A2015</b>	Сифон АНИ ГРОТ 1 1/2**40 с решеткой 70 мм с отводом для стиральной машины, с гибкой трубой 761 мм 40*40/50 (K406)	





# A3000 Сифон АНИ ГРОТ 1 1/2"\*40 с решеткой 70 мм для двухчашевой кухонной мойки



Величина гидрозатвора - 60 мм  
Длина винта - 40 мм  
Материал решетки - нержавеющая сталь



<b>A3500</b>	Сифон АНИ ГРОТ 1 1/2"*40 с решеткой 70 мм для двухчашевой кухонной мойки с отводом для стиральной машины,	
<b>A4000</b>	Сифон АНИ ГРОТ 1 1/2"*40 с решеткой 70 мм для двухчашевой кухонной мойки с отводом для стиральной машины, разноуровневый	
<b>A5000</b>	Сифон АНИ ГРОТ 1 1/2"*40 смещенный	



A

**A3545** Сифон АНИ ГРОТ 3 1/2"×40 с решеткой 115 мм для двухчашевой кухонной мойки, с отводом для стиральной машины и жестким прямоугольным переливом мойки



Величина гидрозатвора - 60 мм  
 Длина винта - 40 мм  
 Материал решетки - нержавеющая сталь

14

**A3700** Сифон АНИ ГРОТ 3 1/2"×40 с решеткой 115 мм для двухчашевой кухонной мойки, разноуровневый, с отводом для стиральной машины и жестким круглым переливом мойки,



10

**A7500**

Сифон АНИ ГРОТ 3 1/2"×40 с решеткой 115 мм для двухчашевой кухонной мойки, одноуровневый, смещенный, с отводом для стиральной машины и жестким прямоугольным переливом мойки,



Величина гидрозатвора - 60 мм  
 Длина винта - 40 мм  
 Материал решетки - нержавеющая сталь

**A7700**

Сифон АНИ ГРОТ 3 1/2"×40 с решеткой 115 мм для двухчашевой кухонной мойки, разноуровневый, смещенный, с отводом для стиральной машины и жестким прямоугольным переливом мойки,



<b>A7020</b>	Сифон АНИ ГРОТ 1 1/2"×40 без выпуска для двухчашевой кухонной мойки одноуровневый, смещенный	20
<b>A7200</b>	Сифон АНИ ГРОТ 1 1/2"×40 с решеткой 70 мм для двухчашевой кухонной мойки одноуровневый, с жестким прямоугольным переливом, с отводом для стиральной машины	15
<b>A7500S</b>	Сифон АНИ ГРОТ 3 1/2"×40 с решеткой 115 мм для двухчашевой кухонной мойки одноуровневый, смещенный, с гибким прямоугольным переливом, с отводом для стиральной машины	10
<b>A7700S</b>	Сифон АНИ ГРОТ 3 1/2"×40 с решеткой 115 мм для двухчашевой кухонной мойки разноуровневый, смещенный, с гибким прямоугольным переливом, с отводом для стиральной машины	10







**Сифоны для биде**

---



# BD1000 Сифон для биде 1 1/4"\*32 с решеткой 65 мм



BD



Величина гидрозатвора - 40...60 мм  
Длина винта - 85 мм  
Материал решетки - нержавеющая сталь

18

**BD1020**

Сифон для биде 1 1/4"\*32  
без выпуска

15

15



# BD1015

Сифон для биде 1 1/4"×32 с решеткой 65 мм с гибкой трубой 761 мм 32×32/40 (K307)



Величина гидрозатвора - 40...60 мм  
Длина винта - 85 мм  
Материал решетки - нержавеющая сталь



# BD1016

Сифон для биде 1 1/4"×32 с решеткой 65 мм с гибкой трубой 761 мм 32×40/50 (K306)



19

BD

\_\_\_\_\_

\_\_\_\_\_

\_\_\_\_\_

\_\_\_\_\_

\_\_\_\_\_

**Сифоны ЮНГ 1 1/4"\*32  
для умывальников**

---



## BM1000

Сифон ЮНГ 1 1/4"×32  
с решеткой 65 мм

## BM1003

Сифон ЮНГ 1 1/4"×32 с решеткой 65 мм  
с прямой трубой 32 мм и розеткой



BM



22



Величина гидрозатвора – 50 мм  
Длина винта – 85 мм  
Материал решетки – нержавеющая сталь





<b>BM1005</b>	Сифон ЮНГ 1 1/4"×32 с решеткой 65 мм с гибкой трубой 715 мм 32×32 (K303)	
<b>BM1010</b>	Сифон ЮНГ 1 1/4"×32 с решеткой 65 мм с гибкой трубой 715 мм 32×40(K304)	
<b>BM1015</b>	Сифон ЮНГ 1 1/4"×32 с решеткой 65 мм с гибкой трубой 761 мм 32×32/40(K307)	
<b>BM1016</b>	Сифон ЮНГ 1 1/4"×32 с решеткой 65 мм с гибкой трубой 761 мм 32×40/50(K306)	
<b>BM1020</b>	Сифон ЮНГ 1 1/4"×32 без выпуска	



# BM1300 Сифон ЮНГ 1 1/4\*\*32 с решеткой 65 мм с отводом для стиральной машины



Величина гидрозатвора – 50 мм  
Длина винта – 85 мм  
Материал решетки – нержавеющая сталь

<b>BM1315</b>	Сифон ЮНГ 1 1/4**32 с решеткой 65 мм с отводом для стиральной машины с гибкой трубой 761 мм 32*32/40 (К307)	
<b>BM1316</b>	Сифон ЮНГ 1 1/4**32 с решеткой 65 мм с отводом для стиральной машины с гибкой трубой 761 мм 32*32/50 (К306)	





\_\_\_\_\_

\_\_\_\_\_

\_\_\_\_\_

\_\_\_\_\_

\_\_\_\_\_

**Сифоны АНИ для кухонных  
моек и умывальников**

---



# C0100 Сифон АНИ 1 1/2\*\*40 с решеткой 70 мм



C



Величина гидрозатвора - 60 мм

Длина винта - 70 мм

26 Материал решетки - нержавеющая сталь

<b>C0104</b>	Сифон АНИ 1 1/2**40 с решеткой 70 мм с прямой трубой 40 мм и розеткой	 35
<b>C0105</b>	Сифон АНИ 1 1/2**40 с решеткой 70 мм с гибкой трубой 715 мм 40*40 (K404)	 35
<b>C0110</b>	Сифон АНИ 1 1/2**40 с решеткой 70 мм с гибкой трубой 715 мм 40*50 (K405)	 35
<b>C0115</b>	Сифон АНИ 1 1/2**40 с решеткой 70 мм с гибкой трубой 761 мм 40*40*50 (K405)	 30



## C0120 Сифон АНИ 1 1/2"\*40 без выпуска



Величина гидрозатвора - 60 мм



## C0125 Сифон АНИ 1 1/2"\*40 без выпуска, с гибкой трубой 715 мм 40\*40 (K404)



27

C

# C0140 Сифон АНИ 1 1/2\*\*40 с решеткой 70 мм с жестким прямоугольным переливом мойки





C



Величина гидрозатвора - 60 мм  
 Длина винта - 60 мм  
 Материал решетки - нержавеющая сталь

28

<b>C0140S</b>	Сифон АНИ 1 1/2**40 с решеткой 70 мм с гибким прямоугольным переливом мойки	
<b>C0145</b>	Сифон АНИ 3 1/2**40 с решеткой 115 мм с жестким прямоугольным переливом мойки	
<b>C0147</b>	Сифон АНИ 3 1/2**40 с решеткой 115 мм с жестким круглым переливом мойки и отводом для стиральной машины	



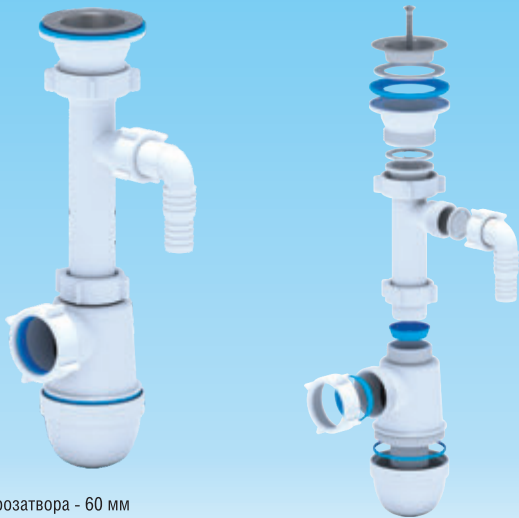

## **C0300** Сифон АНИ 1 1/2"\*40 с решеткой 70 мм с отводом для стиральной машины



Величина гидрозатвора - 60 мм  
Длина винта - 70 мм  
Материал решетки - нержавеющая сталь



<b>C0305</b>	Сифон АНИ 1 1/2"*40 с решеткой 70 мм с отводом для стиральной машины с гибкой трубой 715 мм 40*40 (K404)	
<b>C0310</b>	Сифон АНИ 1 1/2"*40 с решеткой 70 мм с отводом для стиральной машины с гибкой трубой 715 мм 40*50 (K405)	
<b>C0315</b>	Сифон АНИ 1 1/2"*40 с решеткой 70 мм с отводом для стиральной машины с гибкой трубой 761 мм 40*40/50 (K406)	





# C0500 Сифон АНИ 1 1/2"\*40 с решеткой 70 мм



Величина гидрозатвора - 60 мм  
Длина винта - 60 мм  
Материал решетки - нержавеющая сталь

30

<b>C0505</b>	Сифон АНИ 1 1/2"*40 с решеткой 70 мм с гибкой трубой 715 мм 40*40 (K404)	
<b>C0510</b>	Сифон АНИ 1 1/2"*40 с решеткой 70 мм с гибкой трубой 715 мм 40*50 (K405)	
<b>C0515</b>	Сифон АНИ 1 1/2"*40 с решеткой 70 мм с гибкой трубой 761 мм 40*40/50 (K406)	



# C1000 Сифон АНИ 1 1/4"×40 с решеткой 65 мм



Величина гидрозатвора - 60 мм  
Длина винта - 85 мм  
Материал решетки - нержавеющая сталь



<b>C1004</b>	Сифон АНИ 1 1/4"×40 с решеткой 65 мм с прямой трубой 40 мм и розеткой	
<b>C1005</b>	Сифон АНИ 1 1/4"×40 с решеткой 65 мм с гибкой трубой 715 мм 40*40 (K404)	
<b>C1010</b>	Сифон АНИ 1 1/4"×40 с решеткой 65 мм с гибкой трубой 715 мм 40*50 (K404)	
<b>C1015</b>	Сифон АНИ 1 1/4"×40 с решеткой 65 мм с гибкой трубой 761 мм 40*40/50 (K404)	





# C1300 Сифон АНИ 1 1/4" \* 40 с решеткой 65 мм с отводом для стиральной машины







C



Величина гидрозатвора - 60 мм  
 Длина винта - 85 мм  
 Материал решетки - нержавеющая сталь







<b>C1304</b>	Сифон АНИ 1 1/4" * 40 с решеткой 65 мм с отводом для стиральной машины с прямой трубой 40 мм и розеткой	
<b>C1305</b>	Сифон АНИ 1 1/4" * 40 с решеткой 65 мм с отводом для стиральной машины с гибкой трубой 715 мм 40*40 (K404)	
<b>C1310</b>	Сифон АНИ 1 1/4" * 40 с решеткой 65 мм с отводом для стиральной машины с гибкой трубой 715 мм 40*50 (K405)	
<b>C1315</b>	Сифон АНИ 1 1/4" * 40 с решеткой 65 мм с отводом для стиральной машины с гибкой трубой 761 мм 40*40/50 (K406)	



# C2000 Сифон АНИ 1 1/4"\*40 с решеткой 65 мм



Величина гидрозатвора - 60 мм  
Длина винта - 70 мм  
Материал решетки - нержавеющая сталь

<b>C2004</b>	Сифон АНИ 1 1/4"*40 с решеткой 65 мм с прямой трубой 40 мм и розеткой	
<b>C2005</b>	Сифон АНИ 1 1/4"*40 с решеткой 65 мм с гибкой трубой 715 мм 40*40 (K404)	
<b>C2010</b>	Сифон АНИ 1 1/4"*40 с решеткой 65 мм с гибкой трубой 715 мм 40*50 (K405)	
<b>C2015</b>	Сифон АНИ 1 1/4"*40 с решеткой 65 мм с гибкой трубой 761 мм 40*40/50 (K406)	



\_\_\_\_\_

\_\_\_\_\_

\_\_\_\_\_

\_\_\_\_\_

\_\_\_\_\_

**Сифоны прямоточные  
для кухонных моек**

---



# D0100 Сифон АНИ 1 1/2"\*40 прямоточный с решеткой 70 мм



D

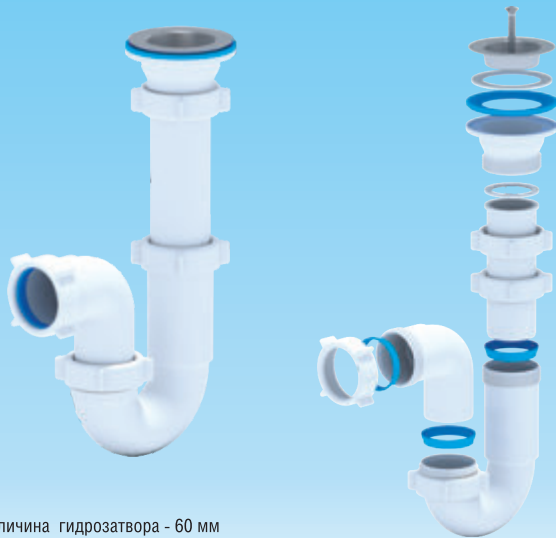

Величина гидрозатвора - 60 мм  
Длина винта - 40 мм  
Материал решетки - нержавеющая сталь

36

<b>D0105</b>	Сифон АНИ 1 1/2"*40 с решеткой 70 мм прямоточный, с гибкой трубой 715 мм 40*40 (K404)	 35
<b>D0110</b>	Сифон АНИ 1 1/2"*40 с решеткой 70 мм прямоточный, с гибкой трубой 715 мм 40*50 (K405)	 35
<b>D0115</b>	Сифон АНИ 1 1/2"*40 с решеткой 70 мм прямоточный, с гибкой трубой 761 мм 40*40/50 (K406)	 30





## D0145S Сифон АНИ 3 1/2"\*40 с решеткой 115 мм прямоточный с гибким переливом мойки



Величина гидрозатвора - 60 мм  
Длина винта - 40 мм  
Материал решетки - нержавеющая сталь



<b>D0120</b>	Сифон АНИ 1 1/2"*40 прямоточный без выпуска	
<b>D0140</b>	Сифон АНИ 1 1/2"*40 с решеткой 70 мм прямоточный, с жестким прямоугольным переливом мойки	
<b>D0145</b>	Сифон АНИ 1 1/2"*40 с решеткой 115 мм прямоточный, с жестким прямоугольным переливом мойки	



# D0500 Сифон АНИ 1 1/2"\*40 прямоточный



D



Величина гидрозатвора - 60 мм  
Длина винта 40 мм  
Материал решетки - нержавеющая сталь



<b>D0505</b>	Сифон АНИ 1 1/2"*40 прямоточный с гибкой трубой 715 мм 40*40	
<b>D0510</b>	Сифон АНИ 1 1/2"*40 прямоточный с гибкой трубой 715 мм 40*50	
<b>D0515</b>	Сифон АНИ 1 1/2"*40 прямоточный с гибкой трубой 761 мм 40*40/50	



# D1000 Сифон АНИ 1 1/2" \* 40 прямоточный с отводом для стиральной машины



Величина гидрозатвора - 60 мм  
 Длина винта 40 мм  
 Материал решетки - нержавеющая сталь



<b>D1005</b>	Сифон АНИ 1 1/2" * 40 прямоточный с отводом для стиральной машины с гибкой трубой 715 мм 40*40	
<b>D1010</b>	Сифон АНИ 1 1/2" * 40 прямоточный с отводом для стиральной машины с гибкой трубой 715 мм 40*50	
<b>D1015</b>	Сифон АНИ 1 1/2" * 40 прямоточный с отводом для стиральной машины с гибкой трубой 761 мм 40*40/50	
<b>D1020</b>	Сифон АНИ 1 1/2" * 40 прямоточный с отводом для стиральной машины без выпуска	
<b>D1040</b>	Сифон АНИ 1 1/2" * 40 прямоточный с отводом для стиральной машины с жестким переливом	





D



**D2000****Сифон АНИ 1 1/2"\*40 прямоточный с отводом стиральной машины****D**

Величина гидрозатвора - 60 мм  
 Длина винта 40 мм  
 Материал решетки - нержавеющая сталь

**40**

<b>D2005</b>	Сифон АНИ 1 1/2"*40 прямоточный с отводом для стиральной машины с гибкой трубой 715 мм 40*40	
<b>D2010</b>	Сифон АНИ 1 1/2"*40 прямоточный с отводом для стиральной машины с гибкой трубой 715 мм 40*50	
<b>D2015</b>	Сифон АНИ 1 1/2"*40 прямоточный с отводом для стиральной машины с гибкой трубой 761мм 40*40/50	



# D5000 Сифон АНИ 1 1/2" \*40 прямоточный смещенный



Величина гидрозатвора - 60 мм  
Длина винта 40 мм  
Материал решетки - нержавеющая сталь



\_\_\_\_\_

\_\_\_\_\_

\_\_\_\_\_

\_\_\_\_\_

\_\_\_\_\_

**Сифоны прямоточные  
для умывальников**

---



# DB1015 Сифон АНИ 1 1/4"×32 прямоточный с гибкой трубой 761 мм 32×32/40



DB



Величина гидрозатвора - 40 мм  
Длина винта 85 мм  
Материал решетки - нержавеющая сталь

44



DB1000	Сифон АНИ 1 1/4"×32 прямоточный	10
DB1003	Сифон АНИ 1 1/4"×32 прямоточный, с розеткой с прямой трубой 32 мм	15
DB1005	Сифон АНИ 1 1/4"×32 прямоточный с гибкой трубой 715 мм 32×32	15
DB1010	Сифон АНИ 1 1/4"×32 прямоточный с гибкой трубой 715 мм 32×40	15
DB1020	Сифон АНИ 1 1/4"×32 прямоточный без выпуска	15



# DB1315 Сифон АНИ 1 1/4"×32 прямоточный с отводом для стиральной машины, с гибкой трубой 761 мм 32×32/40



Величина гидрозатвора - 40 мм  
 Длина винта 85 мм  
 Материал решетки - нержавеющая сталь



<b>DB1300</b>	Сифон АНИ 1 1/4"×32 прямоточный с отводом для стиральной машины.	
<b>DB1305</b>	Сифон АНИ 1 1/4"×32 прямоточный с отводом для стиральной машины, с гибкой трубой 715 мм 32×32	
<b>DB1310</b>	Сифон АНИ 1 1/4"×32 прямоточный с отводом для стиральной машины, с гибкой трубой 715 мм 32×40	

**DB**



# DB2015 Сифон АНИ 1 1/4"×32 прямоточный с гибкой трубой 761 мм 32×32/40



DB



Величина гидрозатвора - 40 мм  
Длина винта 70 мм  
Материал решетки - нержавеющая сталь



<b>DB2000</b>	Сифон АНИ 1 1/4"×32 прямоточный	
<b>DB2003</b>	Сифон АНИ 1 1/4"×32 прямоточный с прямой трубой 32 мм	
<b>DB2005</b>	Сифон АНИ 1 1/4"×32 прямоточный с гибкой трубой 715 мм 32×32	
<b>DB2010</b>	Сифон АНИ 1 1/4"×32 прямоточный с гибкой трубой 715 мм 32×40	



**Сифоны прямоточные  
с разрывом струи**

---





# DR0115 Сифон АНИ 1 1/2" \*40 прямоточный с разрывом струи с гибкой трубой 761 мм 40\*40/50



DR



48 Величина гидрозатвора - 40 мм



<b>DR0100</b>	Сифон АНИ 1 1/2"*40 прямоточный с разрывом струи	
---------------	--	---



**DR5015** Сифон АНИ 1 1/2"\*40 прямоточный смещенный  
с разрывом струи, с гибкой трубой 761 мм 40\*40/50



Величина гидрозатвора - 40 мм



**DR5000**

Сифон АНИ 1 1/2"\*40  
прямоточный  
смещенный  
с разрывом струи



**DR**



**Сифоны для писсуаров**

---





# U0100 Сифон для писсуара с выходом 40



10



<b>U0104</b>	Сифон для писсуара с выходом 40 и прямой трубой 40 мм и розеткой	
<b>U0115</b>	Сифон для писсуара с выходом 40, с гибкой трубой 761 мм 40*40/50	



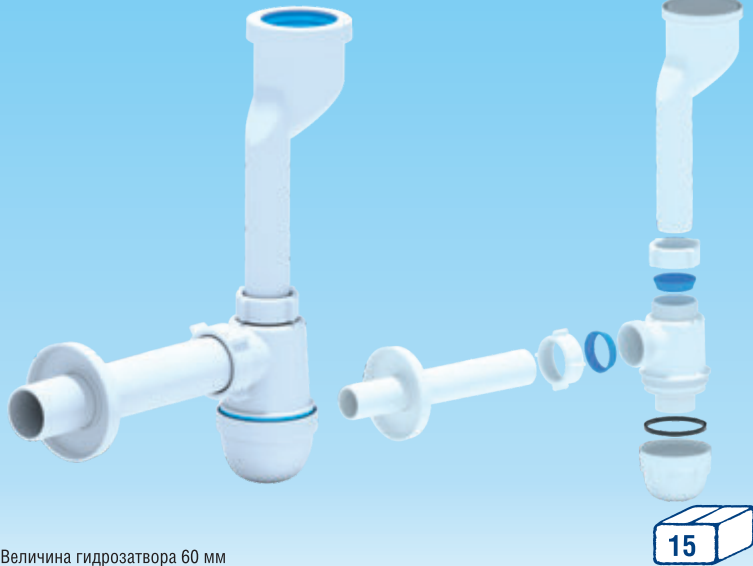

# U1003

Сифон для писсуара с выходом 32  
и прямой трубой 32 мм и розеткой



Величина гидрозатвора 60 мм

<b>U1000</b>	Сифон для писсуара с выходом 32	
<b>U1016</b>	Сифон для писсуара с выходом 32 и гибкой трубой 761 мм 32*40/50	



\_\_\_\_\_

\_\_\_\_\_

\_\_\_\_\_

\_\_\_\_\_

\_\_\_\_\_

**Гофросифоны**

---





## G104 Сифон гофрированный 1 1/2"×40



Длина мин.-макс.: 350-760 мм  
Длина винта - 70 мм  
Материал решетки - нержавеющая сталь

## G105 Сифон гофрированный 1 1/2"×50



Длина мин.-макс.: 350-760 мм  
Длина винта - 70 мм  
Материал решетки - нержавеющая сталь

## G106 Сифон гофрированный 1 1/2"×40 /50



Длина мин.-макс.: 396-806 мм  
Длина винта - 70 мм  
Материал решетки - нержавеющая сталь

## G108 Сифон гофрированный 1 1/2"×40 /50 с отводом для стиральной машины



Длина мин.-макс.: 476 - 886 мм  
Длина винта - 70 мм  
Материал решетки - нержавеющая сталь

## G114 Сифон гофрированный удлиненный, 1 1/2"\*40



Длина мин.-макс.: 525 - 1355 мм  
Длина винта - 70 мм  
Материал решетки - нержавеющая сталь

## G115 Сифон гофрированный удлиненный, 1 1/2"\*50



Длина мин.-макс.: 525 - 1355 мм  
Длина винта - 70 мм  
Материал решетки - нержавеющая сталь

## G116 Сифон гофрированный удлиненный, 1 1/2"\*40/50



Длина мин.-макс.: 571 - 1401 мм  
Длина винта - 70 мм  
Материал решетки - нержавеющая сталь

## G118 Сифон гофрированный удлиненный, 1 1/2"\*40 с отводом для стиральной машины



Длина мин.-макс.: 648 - 1488 мм  
Длина винта - 70 мм  
Материал решетки - нержавеющая сталь

G

## G204 Сифон гофрированный 1 1/4"×40



Длина мин.-макс.: 345 - 755 мм  
Длина винта - 85 мм  
Материал решетки - нержавеющая сталь

## G205 Сифон гофрированный 1 1/4"×50



Длина мин.-макс.: 345-755 мм  
Длина винта - 85 мм  
Материал решетки - нержавеющая сталь

## G206 Сифон гофрированный 1 1/4"×40/50



Длина мин.-макс.: 391- 801 мм  
Длина винта - 85 мм  
Материал решетки - нержавеющая сталь

## G207 Сифон гофрированный 1 1/4"×32/40



Длина мин.-макс.: 391-801 мм  
Длина винта - 85 мм  
Материал решетки - нержавеющая сталь

## G214 Сифон гофрированный удлиненный, 1 1/4" \* 40



Длина мин.-макс.: 520 - 1350 мм  
Длина винта - 85 мм  
Материал решетки - нержавеющая сталь

## G215 Сифон гофрированный удлиненный, 1 1/4" \* 50



Длина мин.-макс.: 520-1350 мм  
Длина винта - 85 мм  
Материал решетки - нержавеющая сталь

## G216 Сифон гофрированный удлиненный, 1 1/4" \* 40/50



Длина мин.-макс.: 566 - 1396 мм  
Длина винта - 85 мм  
Материал решетки - нержавеющая сталь

## G217 Сифон гофрированный удлиненный, 1 1/4" \* 32/40



Длина мин.-макс.: 566 - 1396 мм  
Длина винта - 85 мм  
Материал решетки - нержавеющая сталь

## G706 Сифон гофрированный 1 1/2"\*40/50



Длина мин.-макс.: 396 - 806 мм

Длина винта - 85 мм

Материал решетки - нержавеющая сталь



60

## G716 Сифон гофрированный 1 1/2"\*40/50 удлиненный



Длина мин.-макс.: 571 - 1401 мм

Длина винта - 85 мм

Материал решетки - нержавеющая сталь



G

\_\_\_\_\_

\_\_\_\_\_

\_\_\_\_\_

\_\_\_\_\_

\_\_\_\_\_

\_\_\_\_\_

\_\_\_\_\_

\_\_\_\_\_

\_\_\_\_\_

\_\_\_\_\_

**Гибкие трубы**

---

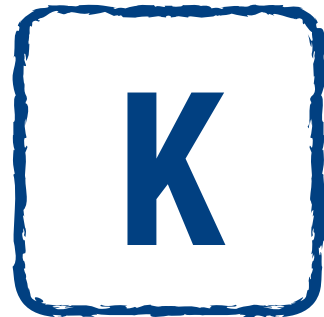



**K104** Гибкая труба 1 1/2"×40



64

Длина мин.-макс.: 320-730 мм

**K105** Гибкая труба 1 1/2"×50



Длина мин.-макс.: 320-730 мм

**K106** Гибкая труба 1 1/2"×40/50

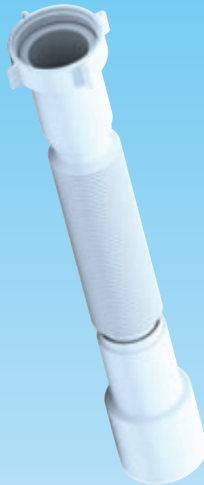

Длина мин.-макс.: 366-776 мм

**K114** Гибкая труба 1 1/2"×40,  
удлиненная



Длина мин.-макс.: 495-1325 мм

К

**K115** Гибкая труба 1 1/2"×50,  
удлиненная



Длина мин.-макс.: 495-1325 мм

**K116** Гибкая труба 1 1/2"×40/50,  
удлиненная



Длина мин.-макс.: 541-1371 мм

**K203** Гибкая труба 1 1/4"×32



Длина мин.-макс.: 320-730 мм

**K204** Гибкая труба 1 1/4"×40



Длина мин.-макс.: 320-730 мм

**K205** Гибкая труба 1 1/4"×50



66

Длина мин.-макс.: 320-730 мм

**K206** Гибкая труба 1 1/4"×40/50



Длина мин.-макс.: 366-776 мм

**K207** Гибкая труба 1 1/4"×32/40



Длина мин.-макс.: 541-1371 мм

**K213** Гибкая труба 1 1/4"×32  
удлиненная

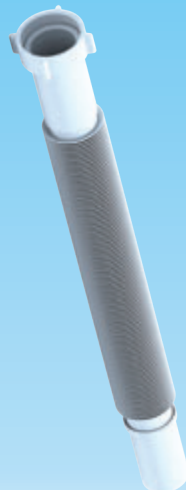

Длина мин.-макс.: 495-1325 мм

К

**K214** Гибкая труба 1 1/4"×40,  
удлиненная

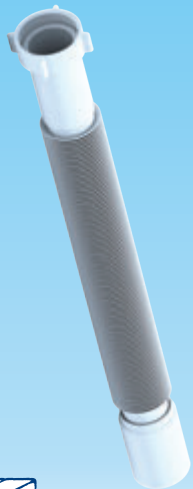

Длина мин.-макс.: 495-1325 мм

**K215** Гибкая труба 1 1/4"×50,  
удлиненная

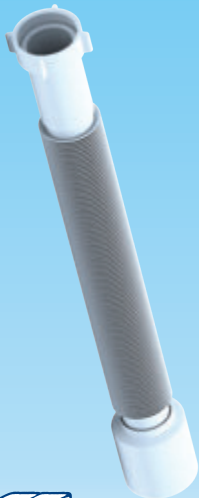

Длина мин.-макс.: 495-1325 мм

**K216** Гибкая труба 1 1/4"×40/50,  
удлиненная



Длина мин.-макс.: 541-1371 мм

**K217** Гибкая труба 1 1/4"×32/40,  
удлиненная



Длина мин.-макс.: 541-1371 мм

## К304 Гибкая труба 32\*40

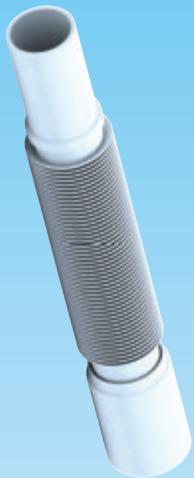

68 Длина мин.-макс.: 305-715 мм

## К306 Гибкая труба 32\*40/50

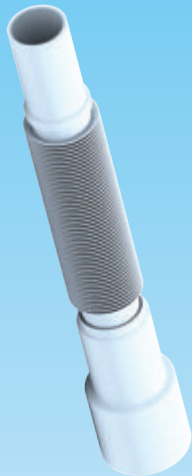

Длина мин.-макс.: 351-761 мм

## К307 Гибкая труба 32\*32/40

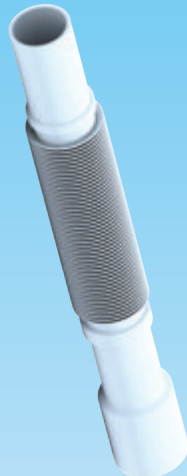

Длина мин.-макс.: 351- 761 мм

## К404 Гибкая труба 40\*40

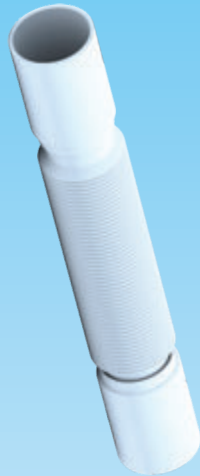

Длина мин.-макс.: 305-715 мм

**K405** Гибкая труба 40\*50



Длина мин.-макс.: 305-715 мм

**K406** Гибкая труба 40\*40/50

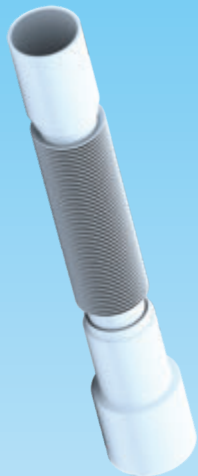

Длина мин.-макс.: 351-761 мм

**K407** Гибкая труба 40\*32/40

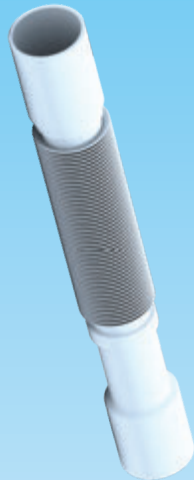

Длина мин.-макс.: 351-761 мм

**K435** Гибкая труба 40\*50



Длина мин.-макс.: 225-415 мм

**K**

**K711** Удлинитель гибкий для унитаза 110 мм



К



70 Длина мин. - макс.: 250 - 450 мм

**K712** Удлинитель гибкий для унитаза 110 мм, угол 90°



Длина мин. - макс.: 250 - 450 мм

**K718** Удлинитель гибкий для унитаза 110 мм



Длина мин. - макс.: 250 - 450 мм

**K719** Удлинитель гибкий для унитаза 110 мм, угол 90°



Длина мин. - макс.: 250 - 450 мм



**K721** Удлинитель гибкий для унитаза 110 мм



Длина мин. - макс.: 300 - 750 мм

**K722** Удлинитель гибкий для унитаза 110 мм, угол 90°



Длина мин. - макс.: 300 - 750 мм

**K728** Удлинитель гибкий для унитаза 110 мм



Длина мин. - макс.: 300 - 750 мм

**K729** Удлинитель гибкий для унитаза 110 мм, угол 90°



Длина мин. - макс.: 300 - 750 мм



**K731** Удлинитель гибкий для унитаза, 110 мм



72 Длина мин. - макс.: 350 - 950 мм

**K732** Удлинитель гибкий для унитаза, 110 мм, угол 90°



Длина мин. - макс.: 350 - 950 мм

**K738** Удлинитель гибкий для унитаза, 110 мм



Длина мин. - макс.: 350 - 950 мм

**K739** Удлинитель гибкий для унитаза, 110 мм, угол 90°



Длина мин. - макс.: 350 - 950 мм

## K821

Удлинитель гибкий для унитаза, выпуск 110 мм



Длина мин. - макс.: 212 - 320 мм

## K828

Удлинитель гибкий для унитаза, выпуск 110 мм



Длина мин. - макс.: 231 - 500 мм

## K921

Удлинитель гибкий для унитаза, армированный, выпуск 110 мм



Длина мин.-макс.: 260-560 мм

## K928

Удлинитель гибкий для унитаза, армированный, выпуск 110 мм



Длина мин. - макс.: 231 - 500 мм

## K518 Удлинитель гибкий для унитаза, армированный, обратного сжатия

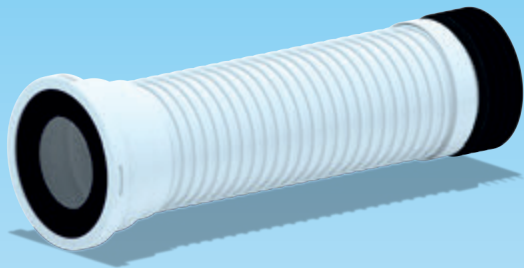

Длина мин. - макс. : 180мм-440 мм

## K528 Удлинитель гибкий для унитаза, армированный, обратного сжатия

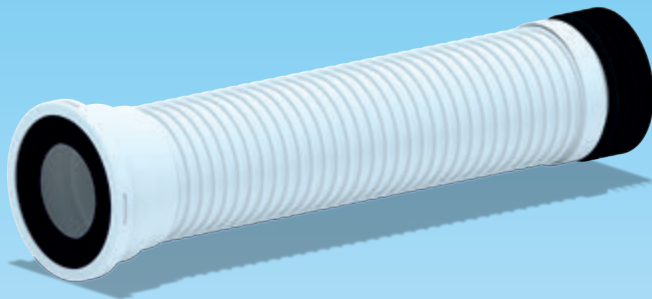

Длина мин. - макс. : 280мм-540 мм



**Наборы для кухонной мойки**

---



## L0100 Набор для двойного сифона без выпуска

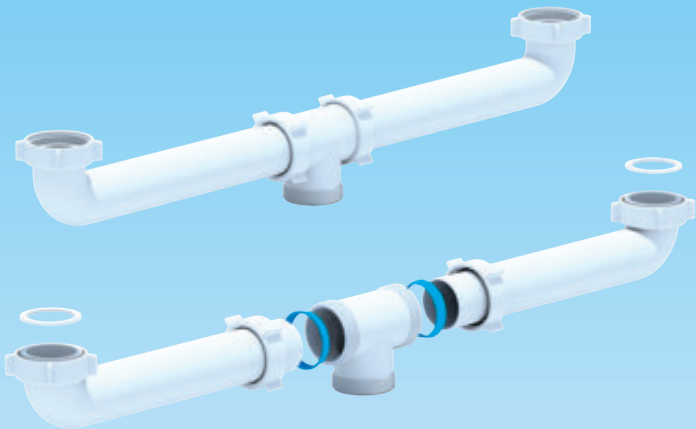

76 Габаритные размеры 100 x 600 x 66



**L0105**

Набор для двойного сифона с переливом

20



## L0115 Набор для двойного сифона с выпуском 3 1/2" с гибким переливом



Габаритные размеры 100 x 600 x 66



# L0500 Набор для двойного универсального сифона, диапазон изменения 240 мм, без выпуска

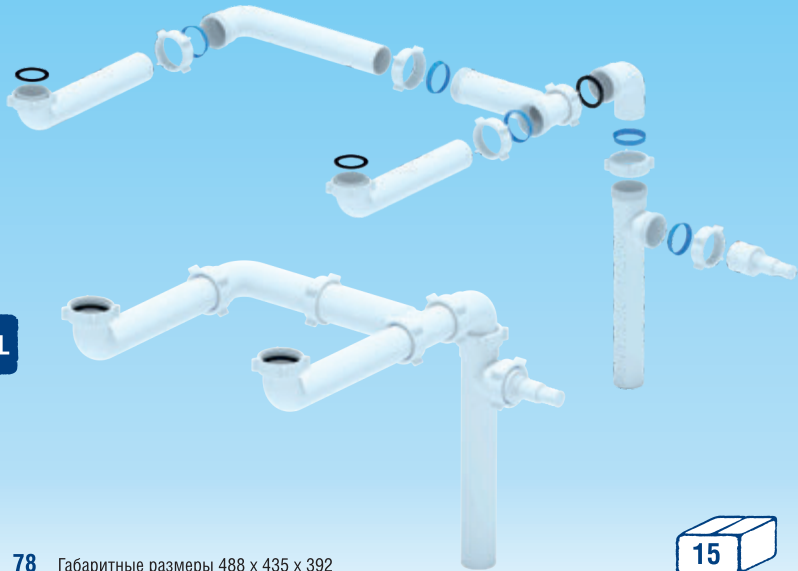

**L0505**

Набор для двойного универсального разноуровневого сифона 240 мм с переливом

15

78 Габаритные размеры 488 x 435 x 392



# L0515 Набор для двойного универсального сифона, диапазон изменения 240 мм, с выпуском 3 1/2 и с гибким переливом



Габаритные размеры 488 x 435 x 392





# L1000

Набор для двойного универсального сифона, диапазон изменения 600 мм, без выпуска, разноуровневый

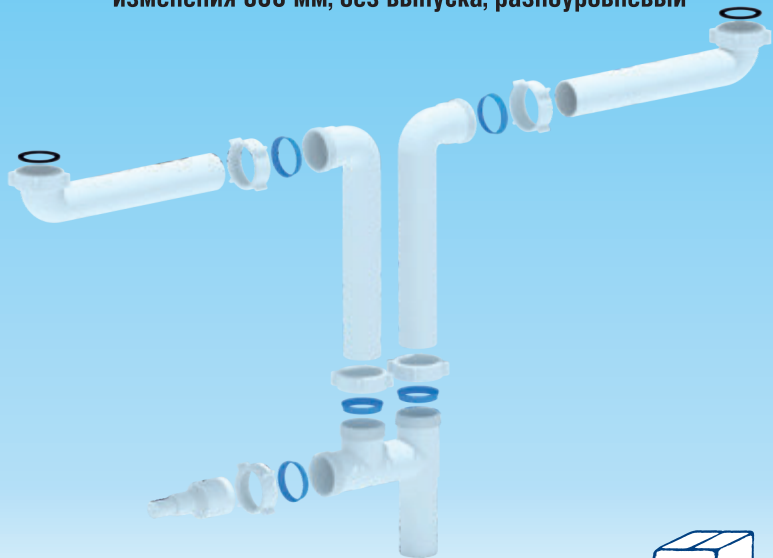

80 Габаритные размеры без перелива 66 x 700 x 440



## L1005

Набор для двойного универсального сифона, диапазон изменения 600 мм, выпуск 1 1/2, разноуровневый с гибким переливом



# L1015 Набор для двойного универсального сифона, диапазон изменения 600 мм, с выпуском 3 1/2", с гибким переливом



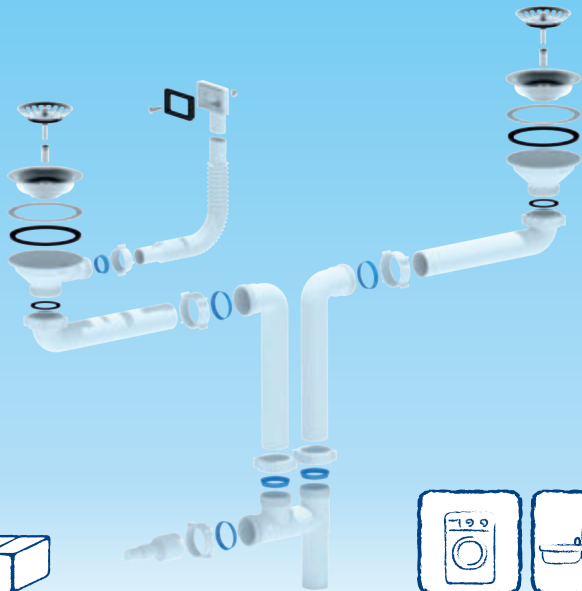

Габаритные размеры без перелива 66 x 700 x 440

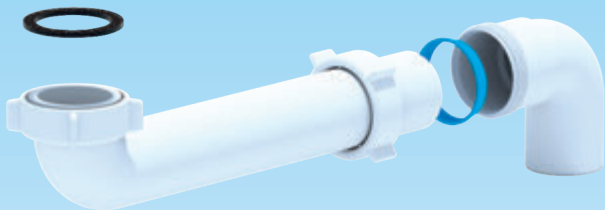
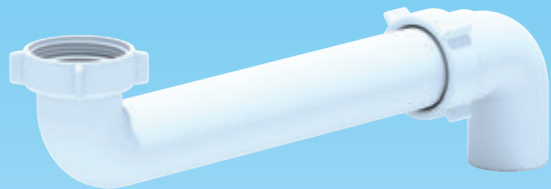

## L5005 Отводная труба 80



<b>L5010</b>	Отводная труба 230	
<b>L5015</b>	Отводная труба с отводом для стиральной машины	



**Аксессуары**

---



## M020

Прокладка плоская 1 1/4"



## M022

Прокладка плоская 1 1/2"



## M025

Прокладка коническая 25 мм



## M032

Прокладка коническая 32 мм



## M040

Прокладка коническая 40 мм



## M065

Прокладка плоская под горловину, D65x48x2



## M080

Прокладка «Бабочка»



## M090

Прокладка для сифона АНИ 1 1/2 x 40



## M100

Выпуск 1 1/2" с  
нержавеющей сеткой



## M105

Выпуск 1 1/2" с пробкой,  
с нержавеющей сеткой



## M200

Выпуск 1 1/4" с  
нержавеющей сеткой

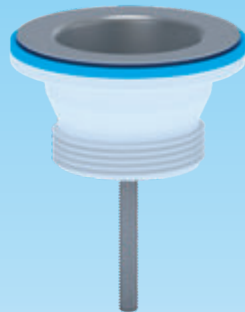

## M205

Выпуск 1 1/4" с пробкой,  
с нержавеющей сеткой



## M300

Пробка для сифона 1 1/2"



## M400

Пробка для сифона 1 1/4"



## M250

Выпуск 3 1/2" с  
нержавеющей сеткой



## M406

Гайка винта сифона М6





## M425

Гайка накидная 1"



## M432

Гайка накидная 1 1/4"  
диаметр 32 мм



## M440

Гайка накидная 1 1/2"  
диаметр 40 мм



## M6100

Винт для сифона M6 x 85



## M670

Винт для сифона M6 x 70



## M660

Винт для сифона M6 x 60



## M640

Винт для сифона M6 x 40



## M110

Отвод для стиральной машины 1 1/2" x 1 1/2"



M

## M220

Отвод для стиральной машины 1 1/4" x 32



## M230

Отвод для стиральной машины 1 1/4" x 32



## M120

Отвод для стиральной машины 1 1/2" x 32



## M140

Отвод для стиральной машины 1 1/2" x 40



## M150

Отвод для стиральной машины 40 x 40



## M500

Минисифон для стиральной машины



## M160

Отвод для стиральной машины 40



## M445

Переходная трубка 45° 40x50



M

## M450

Переходная трубка 40x50



## M700

Уголок двойного сифона с фланцем



## M710

Уголок двойного сифона с резьбой





**Переливы**

---



## N105 Жесткий перелив АНИ для мойки 1 1/2" с прямоугольным вертикальным корпусом



<b>N110</b>	Перелив АНИ для мойки 1 1/2" с прямоугольным горизонтальным корпусом	
<b>N115</b>	Перелив АНИ для мойки 1 1/2" с круглым горизонтальным корпусом	
<b>N120</b>	Жесткий перелив АНИ для мойки 1 1/2" с круглым вертикальным корпусом	

N

94

Габаритные размеры без перелива 103 x 66 x 74.  
Материал решетки - нержавеющая сталь

15





## N305 Жесткий перелив АНИ для мойки 3 1/2" с прямоугольным вертикальным корпусом



Габаритные размеры без перелива 140 x 118 x 65  
Материал решетки - нержавеющая сталь



<b>N310</b>	Гибкий перелив АНИ для мойки 3 1/2" с прямоугольным горизонтальным корпусом	
<b>N320</b>	Жесткий перелив АНИ для мойки 3 1/2" с круглым вертикальным корпусом	



N



## N105S Гибкий перелив АНИ для мойки 1 1/2" с прямоугольным вертикальным корпусом

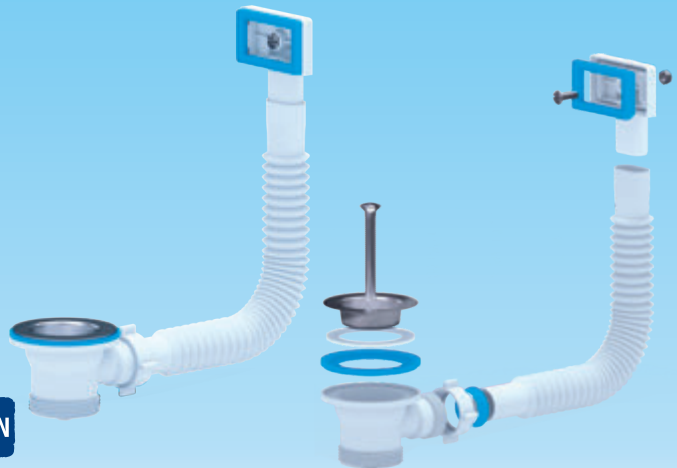

96

Габаритные размеры без перелива 140 x 118 x 65

## N120S Гибкий перелив АНИ для мойки 1 1/2" с круглым вертикальным корпусом



## N305S Гибкий перелив АНИ для мойки 3 1/2" с прямоугольным вертикальным корпусом



Габаритные размеры без перелива 140 x 118 x 65  
Материал решетки - нержавеющая сталь



## N320S Гибкий перелив АНИ для керамической мойки 3 1/2" с круглым вертикальным корпусом



## N420SR1 Адаптерное кольцо с круглым вертикальным переливом 22 мм



**N420SR2**

Адаптерное кольцо  
с круглым вертикальным  
переливом 27 мм

15







**Сифоны**

**для душевых поддонов и ванн**



# E000 Сифон АНИ плоский для ванны 1 1/2"x40, без выпуска



E



Величина гидрозатвора - 50 мм

102 Обозначение h - монтажная высота



<b>E010</b>	Сифон АНИ плоский для душевого поддона 1 1/2"x40, h 111 мм, с решеткой 70 мм	
<b>E015</b>	Сифон АНИ плоский для душевого поддона 1 1/2"x40, h 111 мм, с решеткой 70 мм, с гибкой трубой 415мм 40*50 (K435)	





# E100 Сифон АНИ прямоточный для ванны 1 1/2"x40, без выпуска



Величина гидрозатвора - 35 мм  
Обозначение **h** - монтажная высота



<b>E110</b>	Сифон АНИ прямоточный для душевого поддона 1 1/2"x40, h 124 мм, с решеткой 70 мм	
<b>E115</b>	Сифон АНИ прямоточный для душевого поддона 1 1/2"x40, h 124 мм, с решеткой 70 мм, с гибкой трубой 415 мм 40*50 (K435)	







# E200 Сифон АНИ регулируемый для ванны 1 1/2"x40, без выпуска

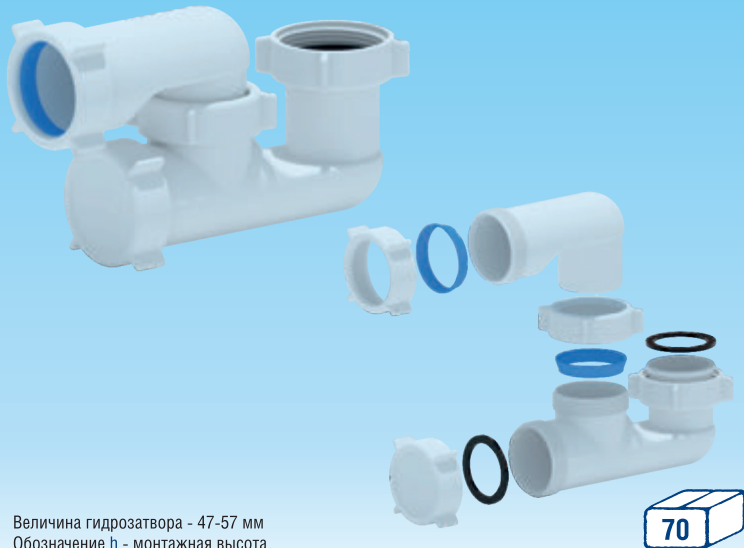

E



104 Величина гидрозатвора - 47-57 мм  
Обозначение h - монтажная высота

<b>E210</b>	Сифон АНИ регулируемый для душевого поддона 1 1/2"x40, h 123 мм, с решеткой 70 мм	
<b>E215</b>	Сифон АНИ регулируемый для душевого поддона 1 1/2"x40, h 123 мм, с решеткой 70 мм, с гибкой трубой 415 мм 40*50 (K435)	



## E600 Сифон АНИ БРИГ для ванны 1 1/2"x40 , без выпуска

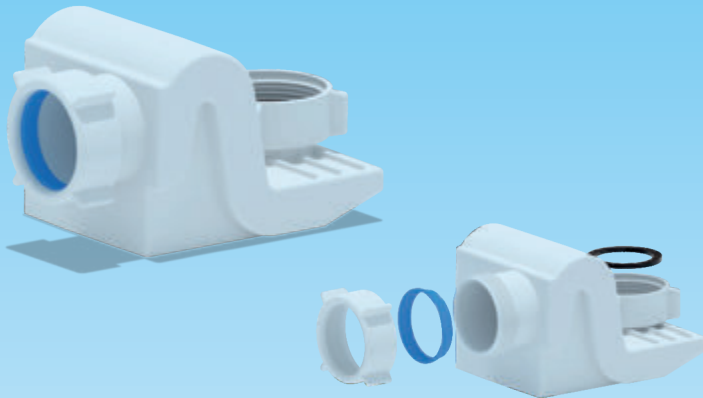

Величина гидрозатвора - 46 мм  
Обозначение h - монтажная высота



### E615

Сифон АНИ БРИГ для душевого поддона 1 1/2"x40, h93 мм, с решеткой 70 мм, с гибкой трубой 415мм 40\*50 (K435)



105

E

# E325C Сифон для душевого поддона $\varnothing 90$ мм, h 71 мм, с гибкой трубой 415 мм 40\*50 (K435), крышка хром

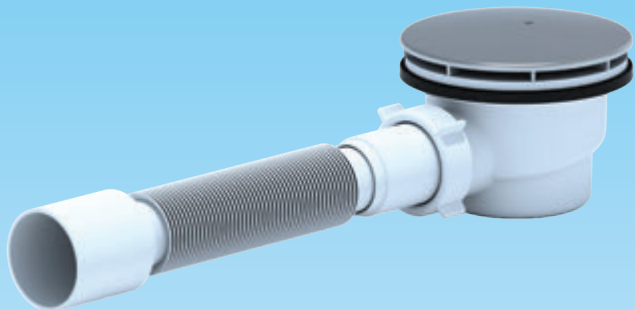

E



106

Величина гидрозатвора - 40 мм  
Обозначение h - монтажная высота



<b>E320C</b>	Сифон для душевого поддона $\varnothing 90$ мм, h 71 мм, крышка хром	
<b>E321C</b>	Сифон для душевого поддона $\varnothing 90$ мм, h 71 мм, с переходной трубкой 45° 40*50 (M445), крышка хром	





# E350C

Сифон для душевого поддона  $\varnothing 90$  мм \*40, h 59 мм, крышка хром



Величина гидрозатвора - 33 мм  
Обозначение h - монтажная высота



<b>E351C</b>	Сифон для душевого поддона $\varnothing 90$ мм *40, h 59 мм, с переходной трубкой 45° 40*50 (M445), крышка хром	
<b>E355C</b>	Сифон для душевого поддона $\varnothing 90$ мм *40, h 59 мм, с гибкой трубой 415 мм 40*50 (K435)	



# E410C

Сифон для душевого поддона  $\varnothing 50$  мм \*40,  
h 79 мм, крышка хром



E



**E411C**

Сифон для душевого поддона  
 $\varnothing 50$  мм \*40, h 79 мм, с переходной  
трубкой 45° 40\*50 (M445),  
крышка хром

10

**E415C**

Сифон для душевого поддона  
 $\varnothing 50$  мм \*40, h 79 мм, с гибкой  
трубой 415 мм 40\*50 (K435)

8

108

Величина гидрозатвора - 50 мм  
Обозначение h - монтажная высота



# E410CLS

Сифон для душевого поддона  $\varnothing 50/60$  мм\*40, h 79 мм, клик-клак, сетка



Величина гидрозатвора - 50 мм  
Обозначение h - монтажная высота



<b>E410CL</b>	Сифон для душевого поддона $\varnothing 50/60$ мм*40, h 79 мм, клик-клак	
<b>E411CL</b>	Сифон для душевого поддона $\varnothing 50/60$ мм*40, h 79 мм, с переходной трубкой 45° 40*50 (M445), клик-клак	
<b>E411CLS</b>	Сифон для душевого поддона $\varnothing 50/60$ мм*40, h 79 мм, с переходной трубкой 45° 40*50 (M445), клик-клак, сетка	
<b>E415CL</b>	Сифон для душевого поддона $\varnothing 50/60$ мм*40, h 79 мм, с гибкой трубой 415 мм 40*50 (K435), клик-клак	
<b>E415CLS</b>	Сифон для душевого поддона $\varnothing 50/60$ мм*40, h 79 мм, с гибкой трубой 415 мм 40*50 (K435), клик-клак, сетка	



# E410CLG

Сифон для душевого поддона  $\varnothing 50/60$  мм\*40, h 79 мм, клик-клак, грибок

E



110

Величина гидрозатвора - 50 мм  
Обозначение h - монтажная высота

## E410CLGS

Сифон для душевого поддона  $\varnothing 50/60$  мм\*40, h 79 мм, клик-клак, грибок, сетка



## E411CLG

Сифон для душевого поддона  $\varnothing 50/60$  мм\*40, h 79 мм, с переходной трубкой 45° 40\*50 (M445), клик-клак



## E411CLGS

Сифон для душевого поддона  $\varnothing 50/60$  мм\*40, h 79 мм, с переходной трубкой 45° 40\*50 (M445), клик-клак, грибок, сетка



## E415CLG

Сифон для душевого поддона  $\varnothing 50/60$  мм\*40, h 79 мм, с гибкой трубой 415 мм 40\*50 (K435), клик-клак, грибок



## E415CLGS

Сифон для душевого поддона  $\varnothing 50/60$  мм\*40, h 79 мм, с гибкой трубой 415 мм 40\*50 (K435), клик-клак, грибок, сетка





## E450C Сифон для душевого поддона $\varnothing 50$ мм\*40, h 59 мм, крышка хром



Величина гидрозатвора - 33 мм  
Обозначение h - монтажная высота



<b>E451C</b>	Сифон для душевого поддона $\varnothing 50$ мм*40, h 59 мм, с переходной трубкой 45° 40*50 (M445), крышка хром	
<b>E455C</b>	Сифон для душевого поддона $\varnothing 50/60$ мм*40, h 59 мм, с гибкой трубой 415 мм 40*50 (K435), крышка хром	





# E450CLS

Сифон для душевого поддона  $\varnothing 50/60$  мм\*40, h 59 мм, клик-клак, сетка

E



112

Величина гидрозатвора - 33 мм  
Обозначение h - монтажная высота

<b>E450CL</b>	Сифон для душевого поддона $\varnothing 50/60$ мм*40, h 59 мм, клик-клак	
<b>E451CL</b>	Сифон для душевого поддона $\varnothing 50/60$ мм*40, h 59 мм, с переходной трубкой 45° 40*50 (M445), клик-клак	
<b>E451CLS</b>	Сифон для душевого поддона $\varnothing 50/60$ мм*40, h 59 мм, с переходной трубкой 45° 40*50 (M445), клик-клак, сетка	
<b>E455CL</b>	Сифон для душевого поддона $\varnothing 50/60$ мм*40, h 59 мм, с гибкой трубой 415 мм 40*50 (K435), клик-клак	
<b>E455CLS</b>	Сифон для душевого поддона $\varnothing 50/60$ мм*40, h 59 мм, с гибкой трубой 415 мм 40*50 (K435), клик-клак, сетка	



# E450CLGS Сифон для душевого поддона $\varnothing 50/60$ мм\*40, h 59 мм, клик-клак, грибок, сетка



Величина гидрозатвора - 33 мм  
Обозначение h - монтажная высота



<b>E450CLG</b>	Сифон для душевого поддона $\varnothing 50/60$ мм*40, h 59 мм, клик-клак, грибок	
<b>E451CLG</b>	Сифон для душевого поддона $\varnothing 50/60$ мм*40, h 59 мм, с переходной трубкой 45° 40*50 (M445), клик-клак, грибок	
<b>E451CLGS</b>	Сифон для душевого поддона $\varnothing 50/60$ мм*40, h 59 мм, с переходной трубкой 45° 40*50 (M445), клик-клак, грибок, сетка	
<b>E455CLG</b>	Сифон для душевого поддона $\varnothing 50/60$ мм*40, h 59 мм, с гибкой трубой 415 мм 40*50 (K435), клик-клак, грибок	
<b>E455CLGS</b>	Сифон для душевого поддона $\varnothing 50/60$ мм*40, h 59 мм, с гибкой трубой 415 мм 40*50 (K435), клик-клак, грибок, сетка	

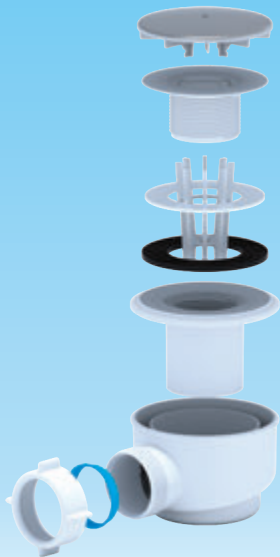

**E510C**Сифон для душевого поддона  $\varnothing 60$  мм\*40, h 79 мм,  
крышка хром

114

Величина гидрозатвора - 50 мм  
Обозначение h - монтажная высота



<b>E511C</b>	Сифон для душевого поддона $\varnothing 60$ мм*40, h 79 мм, с переходной трубкой 45° 40*50 (M445), крышка хром	10
<b>E515C</b>	Сифон для душевого поддона $\varnothing 60$ мм*40, h 79 мм, с гибкой трубой 415 мм 40*50 (K435)	8





# E550C Сифон для душевого поддона $\varnothing 60$ мм\*40, h 59 мм, крышка хром



Величина гидрозатвора - 33 мм  
Обозначение h - монтажная высота



<b>E551C</b>	Сифон для душевого поддона $\varnothing 60$ мм*40, h 59 мм, с переходной трубкой 45° 40*50 (M445), крышка хром	
<b>E555C</b>	Сифон для душевого поддона $\varnothing 60$ мм*40, h 59 мм, с гибкой трубой 415 мм 40*50 (K435)	



**E050** Сифон АНИ плоский для ванны 1 1/2"x40,  
h 111 мм, с решеткой 70 мм и переливом



E



Величина гидрозатвора - 50 мм  
Длина винта - 50 мм  
Обозначение h - монтажная высота

116

<b>E051</b>	Сифон АНИ плоский для ванны 1 1/2"x40, h 111 мм, с решеткой 70 мм, переливом, с переходной трубкой 45° 40*50 (M445)	
<b>E055</b>	Сифон АНИ плоский для ванны 1 1/2"x40, h 111 мм, с решеткой 70 мм, переливом, с гибкой трубой 415 мм 40*50 (K435)	



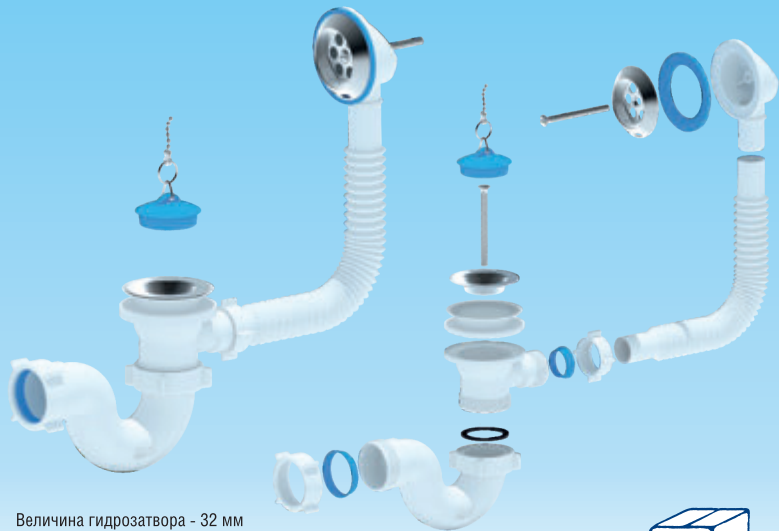

## E150 Сифон АНИ прямоточный для ванны 1 1/2"x40, h 124 мм, с решеткой 70 мм и переливом



Величина гидрозатвора - 32 мм  
Длина винта - 50 мм  
Обозначение h - монтажная высота

35

<b>E151</b>	Сифон АНИ прямоточный для ванны 1 1/2"x40, h 124 мм, с решеткой 70 мм, переливом, с переходной трубкой 45° 40*50 (M445)	
<b>E155</b>	Сифон АНИ прямоточный для ванны 1 1/2"x40, h 124 мм, с решеткой 70 мм, переливом, с гибкой трубой 415 мм 40*50 (K435)	



**E250** Сифон АНИ регулируемый для ванны 1 1/2"x40, h 123 мм, с решеткой 70 мм и переливом



E



Величина гидрозатвора - 52 мм  
 Длина винта - 50 мм  
 Обозначение h - монтажная высота

118



<b>E251</b>	Сифон АНИ регулируемый для ванны 1 1/2"x40, h 123 мм, с решеткой 70 мм, переливом, с переходной трубкой 45° 40*50 (M445)	
<b>E255</b>	Сифон АНИ регулируемый для ванны 1 1/2"x40, h 123 мм, с решеткой 70 мм, переливом, с гибкой трубой 415 мм 40*50 (K435)	





## E650 Сифон АНИ БРИГ для ванны 1 1/2"x40, h 93 мм, с решеткой 70 мм и переливом



Величина гидрозатвора - 46 мм  
Длина винта - 50 мм  
Обозначение h - монтажная высота



<b>E651</b>	Сифон АНИ БРИГ для ванны 1 1/2"x40, h 93 мм, с решеткой 70 мм, переливом, с переходной трубкой 45° 40*50 (M445)	
<b>E655</b>	Сифон АНИ БРИГ для ванны 1 1/2"x40, h 93 мм, с решеткой 70 мм, переливом, с гибкой трубой 415 мм 40*50 (K435)	





# EM301 Перелив полуавтомат для ванны, трос 560 мм, ручка металл, без сифона

E



120

Обозначение h - монтажная высота



**EM401**

Перелив полуавтомат для ванны, трос 560 мм, ручка хромированная, без сифона

15

**EM501**

Перелив полуавтомат для ванны, трос 560 мм, ручка белая пластиковая, без сифона

15





**EM311** Перелив полуавтомат с сифоном прямоточным для ванны, h 132 мм, трос 560 мм, ручка металл, с переходной трубкой 45° 40\*50 (M445)



Обозначение h - монтажная высота

E

<b>EM411</b>	Перелив полуавтомат с сифоном прямоточным для ванны, h 132 мм, трос 560 мм, ручка хромированная, с переходной трубкой 45° 40*50 (M445)	
<b>EM511</b>	Перелив полуавтомат с сифоном прямоточным для ванны, h 132 мм, трос 560 мм, ручка белая пластиковая, с переходной трубкой 45° 40*50 (M445)	



121

**EM321**

Перелив полуавтомат с сифоном регулируемым для ванны, h 131 мм, трос 560 мм, ручка металл, с переходной трубкой 45° 40\*50 (M445)





E

122



Обозначение h - монтажная высота







<b>EM421</b>	Перелив полуавтомат с сифоном регулируемым для ванны, h 131 мм, трос 560 мм, ручка хромированная, с переходной трубкой 45° 40*50 (M445)	
<b>EM521</b>	Перелив полуавтомат с сифоном регулируемым для ванны, h 131 мм, трос 560 мм, ручка белая пластиковая, с переходной трубкой 45° 40*50 (M445)	



**EM601** Перелив полуавтомат с сифоном плоским для ванны, h 119 мм, трос 560 мм, ручка металл, с гибкой трубой 415 мм 40\*50 (K435)



Обозначение h - монтажная высота

<b>EM602</b>	Перелив полуавтомат с сифоном плоским, h 119 мм, трос 760 мм, ручка металл, с гибкой трубой 415 мм 40*50 (K435)	
<b>EM603</b>	Перелив полуавтомат с сифоном плоским, h 119 мм, трос 1060 мм, ручка металл, с гибкой трубой 415 мм 40*50 (K435)	
<b>EM701</b>	Перелив полуавтомат с сифоном плоским, h 119 мм, трос 560 мм, ручка хромированная, с гибкой трубой 415 мм 40*50 (K435)	
<b>EM702</b>	Перелив полуавтомат с сифоном плоским, h 119 мм, трос 760 мм, ручка хромированная, с гибкой трубой 415 мм 40*50 (K435)	



**EM361**

**Перелив полуавтомат с сифоном БРИГ для ванны, h 100 мм, трос 560 мм, ручка металл, с переходной трубкой 45° 40\*50 (M445)**



E

124



Обозначение h - монтажная высота



# EC055

Сифон АНИ плоский для ванны, h 130 мм, с выпуском клик-клак и переливом, с гибкой трубой 415 мм 40\*50 (K435)

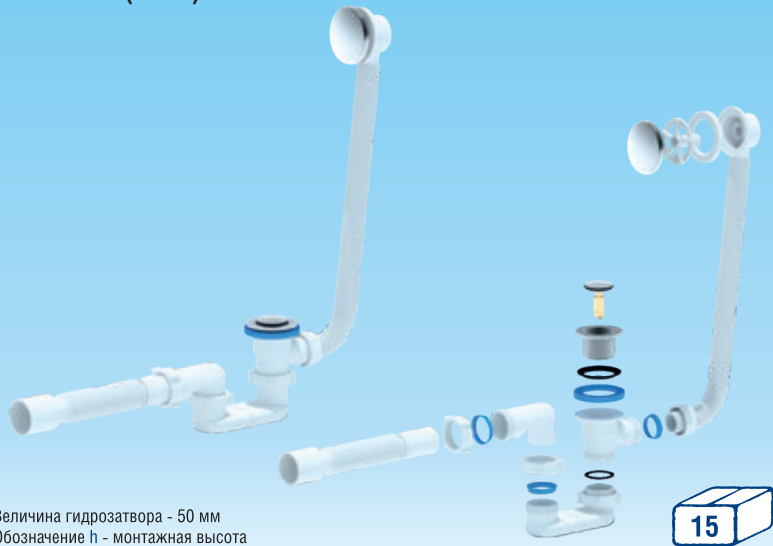

## EC055S

Сифон АНИ плоский для ванны, h 130 мм, с выпуском клик-клак и переливом, с гибкой трубой 415 мм 40\*50 (K435)

15



125

E

# EC055G Сифон АНИ плоский для ванны, h 130 мм, с выпуском клик-клак (грибок) и переливом, с гибкой трубой 415 мм 40\*50 (K435)



E



126

Величина гидрозатвора - 50 мм  
Обозначение h - монтажная высота

**EC055GS**

Сифон АНИ плоский для ванны,  
h 130 мм, с выпуском клик-клак  
(грибок, сетка) и переливом, с гибкой  
трубой 415 мм 40\*50 (K435)

15



## EC155 Сифон АНИ прямоточный для ванны, h 140 мм, с выпуском клик-клак и переливом, с гибкой трубой 415 мм 40\*50 (K435)

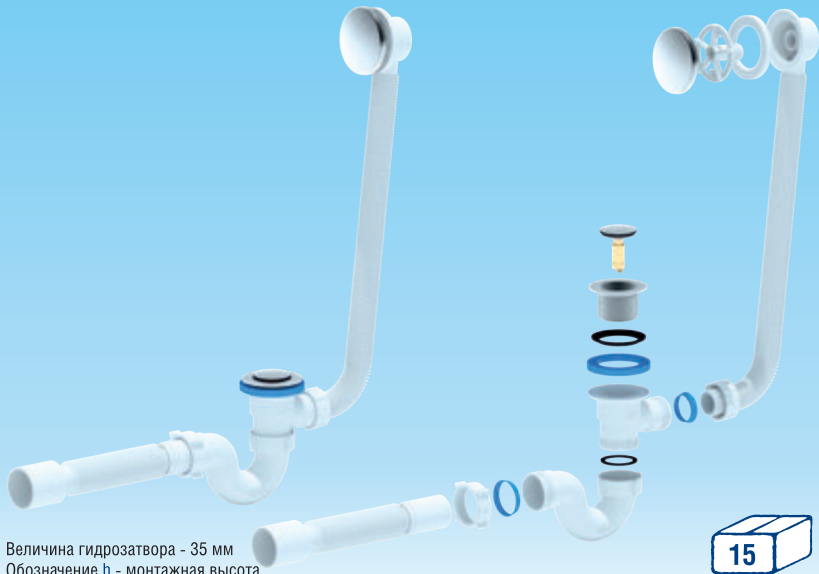

Величина гидрозатвора - 35 мм  
Обозначение h - монтажная высота



### EC155S

Сифон АНИ прямоточный для ванны, h 140 мм, с выпуском клик-клак (сетка) и переливом, с гибкой трубой 415 мм 40\*50 (K435)





# EC155G

Сифон АНИ прямоточный для ванны, h 140 мм,  
с выпуском клик-клак (грибок) и переливом,  
с гибкой трубой 415 мм 40\*50 (K435)



E



128

Величина гидрозатвора - 35 мм  
Обозначение h - монтажная высота



## EC155GS

Сифон АНИ прямоточный для ванны,  
h 140 мм, с выпуском клик-клак  
(грибок, сетка) и переливом, с гибкой  
трубой 415 мм 40\*50 (K435)



# EC255

Сифон АНИ регулируемый для ванны, h 140 мм,  
с выпуском клик-клак и переливом, с гибкой трубой  
415 мм 40\*50 (K435)

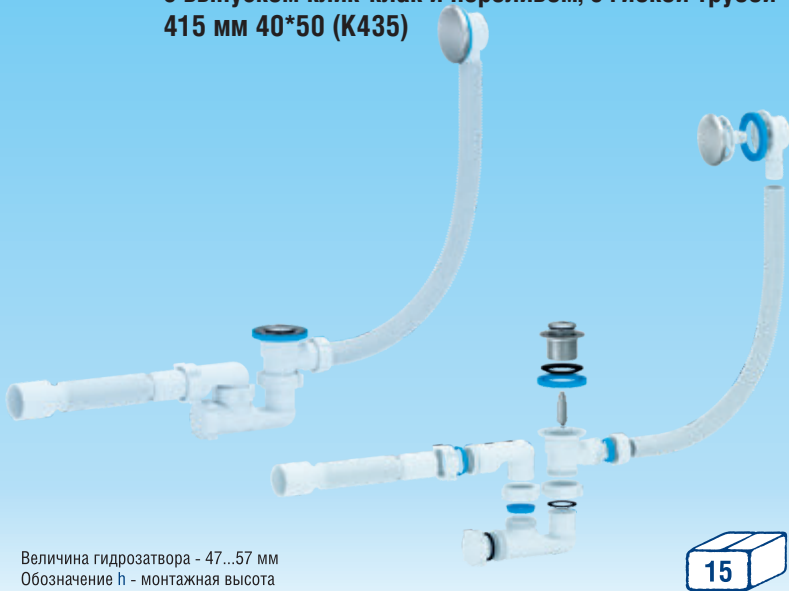

Величина гидрозатвора - 47...57 мм  
Обозначение h - монтажная высота

## EC255S

Сифон АНИ регулируемый для ванны,  
h 140 мм, с выпуском клик-клак (сетка)  
и переливом, с гибкой трубой  
415 мм 40\*50 (K435)

15



129

E

# EC255G Сифон АНИ регулируемый для ванны, h 140 мм, с выпуском клик-клак (грибок) и переливом, с гибкой трубой 415 мм 40\*50 (K435)



130

Величина гидрозатвора - 47...57 мм  
Обозначение h - монтажная высота



**EC255GS**

Сифон АНИ регулируемый для, ванны, h 140 мм, с выпуском клик-клак (грибок, сетка) и переливом, с гибкой трубой 415 мм 40\*50 (K435)



# EC655

Сифон АНИ БРИГ для ванны, h 109 мм, с выпуском клик-клак и переливом, с гибкой трубой 415 мм 40\*50 (K435)



Величина гидрозатвора - 46 мм  
Обозначение h - монтажная высота



## EC655S

Сифон АНИ БРИГ для ванны, h 109 мм, с выпуском клик-клак (сетка) и переливом, с гибкой трубой 415 мм 40\*50 (K435)



131

E

# EC655G Сифон АНИ БРИГ для ванны, h 109 мм, с выпуском клик-клак (грибок) и переливом, с гибкой трубой 415 мм 40\*50 (K435)



E



132

Величина гидрозатвора - 46 мм  
Обозначение h - монтажная высота



## EC655GS

Сифон АНИ БРИГ для ванны, h 109 мм, с выпуском клик-клак (грибок, сетка) и переливом, с гибкой трубой 415 мм 40\*50 (K435)



**Трапы с гидрозатвором**

---



**TA5102** Трап горизонтальный нерегулируемый,  
с отводом 50 мм, с нержавеющей  
решеткой 10 x 10 см



134

**TA5104** Трап горизонтальный нерегулируемый,  
с отводом 50 мм, с пластиковой  
решеткой 10 x 10 см

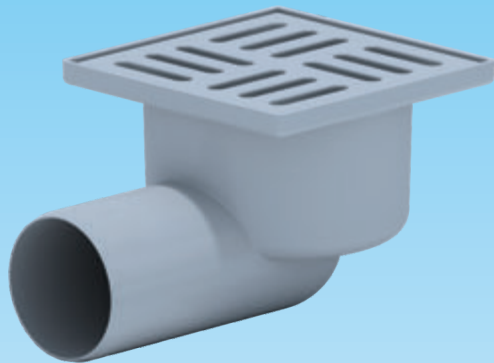

**TA5202** Трап вертикальный нерегулируемый,  
с отводом 50 мм, с нержавеющей  
решеткой 10 x 10 см



**TA5204** Трап вертикальный нерегулируемый,  
с отводом 50 мм, с пластиковой  
решеткой 10 x 10 см

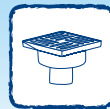



**TA5110** Трап горизонтальный нерегулируемый  
с отводом 50 мм, с пластиковой  
решетка 150x150 мм

**TA5112** Трап горизонтальный нерегулируемый  
с отводом 50 мм, с нержавеющей  
решеткой 150x150 мм



ТА



136

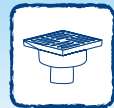

**TA5210** Трап вертикальный нерегулируемый  
с отводом 50 мм, с пластиковой  
решеткой 150x150 мм



**TA5212** Трап вертикальный нерегулируемый  
с отводом 50 мм, с нержавеющей  
решеткой 150x150 мм

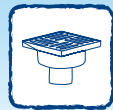

**TA5602** Трап горизонтальный регулируемый  
с отводом 50 мм, с нержавеющей  
решеткой 100x100 мм



138

**TA5604** Трап горизонтальный регулируемый  
с отводом 50 мм, с пластиковой  
решеткой 100x100 мм

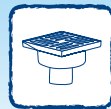

**TA5610** Трап горизонтальный регулируемый  
с отводом 50 мм, с пластиковой  
решеткой 150x150 мм



**TA5612** Трап горизонтальный регулируемый  
с отводом 50 мм, с нержавеющей  
решеткой 150x150 мм

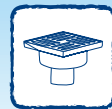

**TA5614** Трап горизонтальный регулируемый  
с отводом 50 мм, с нержавеющей  
решеткой 120x120 мм



140

**TA5616** Трап горизонтальный регулируемый  
с отводом 50 мм, с чугунной  
решеткой 150x150 мм

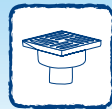

**TA5702** Трап вертикальный регулируемый  
с отводом 50 мм, с нержавеющей  
решеткой 100x100 мм



**TA5704** Трап вертикальный регулируемый  
с отводом 50 мм, с пластиковой  
решеткой 100x100 мм

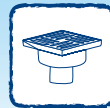

141

ТА

**TA5710** Трап вертикальный регулируемый  
с отводом 50 мм, с пластиковой  
решеткой 150x150 мм

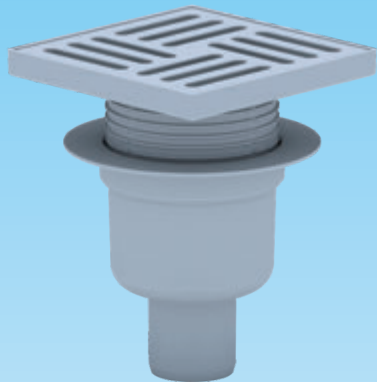

ТА

142



**TA5712** Трап вертикальный регулируемый  
с отводом 50 мм, с нержавеющей  
решеткой 150x150 мм

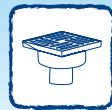
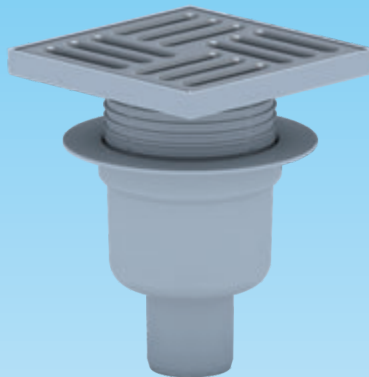

**TA5714** Трап вертикальный регулируемый  
с отводом 50 мм, с нержавеющей  
решеткой 120x120 мм



**TA5716** Трап вертикальный регулируемый  
с отводом 50 мм, с чугунной  
решеткой 150x150 мм

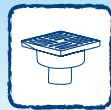
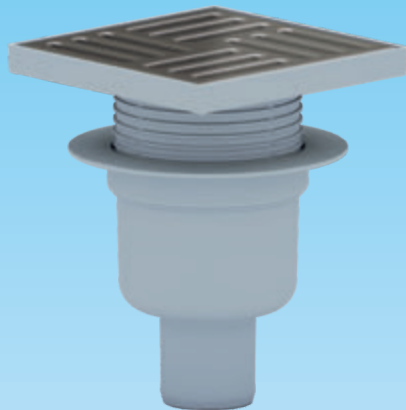



**TA1110** Трап горизонтальный нерегулируемый  
с отводом 110 мм, с пластиковой  
решеткой 150x150 мм

**TA1112** Трап горизонтальный нерегулируемый  
с отводом 110 мм, с нержавеющей  
решеткой 150x150 мм



ТА

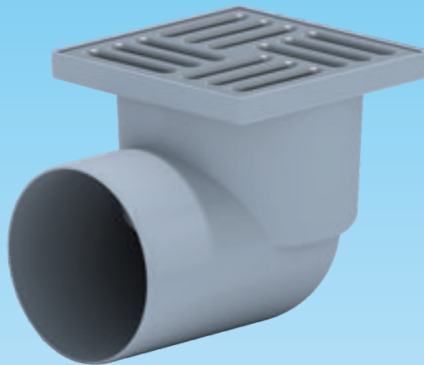

144



**TA1116** Трап горизонтальный нерегулируемый,  
с отводом 110 мм, с чугунной  
решеткой 15 x 15 см

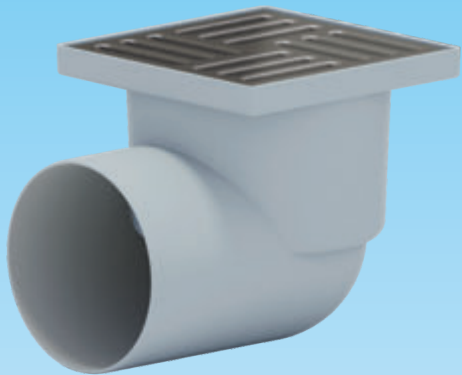

**TA1210** Трап вертикальный нерегулируемый  
с отводом 110 мм, с пластиковой  
решеткой 150x150 мм

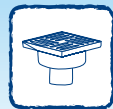

**TA1212** Трап вертикальный нерегулируемый  
с отводом 110 мм, с нержавеющей  
решеткой 150x150 мм

**TA1216** Трап вертикальный нерегулируемый  
с отводом 110 мм, с чугунной  
решеткой 150x150 мм



ТА



146

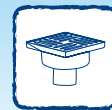

**TA1610**

Трап горизонтальный регулируемый  
с отводом 110 мм, с пластиковой  
решеткой 150x150 мм



**TA1612**

Трап горизонтальный регулируемый  
с отводом 110 мм, с нержавеющей  
решеткой 150x150 мм

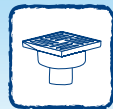

**TA1616** Трап горизонтальный регулируемый,  
с отводом 110 мм, с чугунной  
решеткой 15x15 см

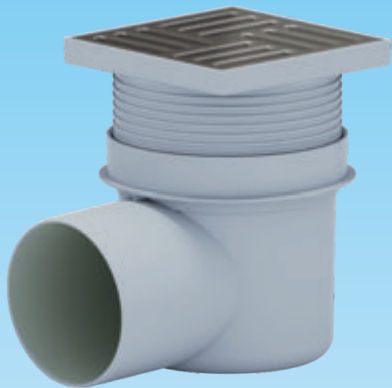

148

**TA1710** Трап вертикальный регулируемый  
с отводом 110 мм, с пластиковой  
решеткой 150x150 мм

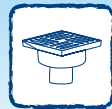

**TA1712** Трап вертикальный регулируемый  
с отводом 110 мм, с нержавеющей  
решеткой 150x150 мм



**TA1716** Трап вертикальный регулируемый  
с отводом 110 мм, с чугунной  
решеткой 150x150 мм

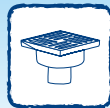

## TA5614M

Трап горизонтальный регулируемый, с отводом 50 мм, с решеткой из нержавеющей стали и окантовкой 120x120 мм



150

## TA5714M

Трап вертикальный регулируемый, с отводом 50 мм, с решеткой из нержавеющей стали, и окантовкой 120x120 мм



10

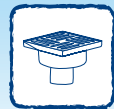

**Трапы с сухим затвором**

---





**TQ5102** Трап горизонтальный нерегулируемый  
с отводом 50 мм, с нержавеющей  
решеткой 100x100 мм, сухой



152

**TQ5112** Трап горизонтальный нерегулируемый  
с отводом 50 мм, с нержавеющей  
решеткой 150x150 мм, сухой

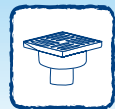

**TQ5202** Трап вертикальный нерегулируемый  
с отводом 50 мм, с нержавеющей  
решеткой 100x100 мм, сухой



**TQ5212** Трап вертикальный нерегулируемый  
с отводом 50 мм, с нержавеющей  
решеткой 150x150 мм, сухой



**TQ5602** Трап горизонтальный регулируемый  
с отводом 50 мм, с нержавеющей  
решеткой 100x100 мм, сухой



154

**TQ5612** Трап горизонтальный регулируемый  
с отводом 50 мм, с нержавеющей  
решеткой 150x150 мм, сухой

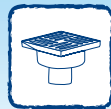
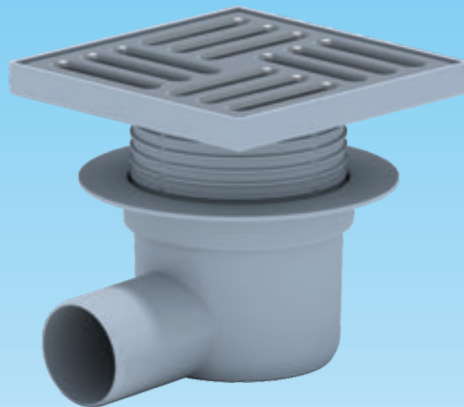

**TQ5614** Трап горизонтальный регулируемый  
с отводом 50 мм, с нержавеющей  
решеткой 120x120 мм, сухой



**TQ5616** Трап горизонтальный регулируемый  
с отводом 50 мм, с чугунной  
решеткой 150x150 мм, сухой

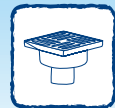

155

TQ

**TQ5702** Трап вертикальный регулируемый  
с отводом 50 мм, с нержавеющей  
решеткой 100x100 мм, сухой



TQ

156



**TQ5712** Трап вертикальный регулируемый  
с отводом 50 мм, с нержавеющей  
решеткой 150x150 мм, сухой

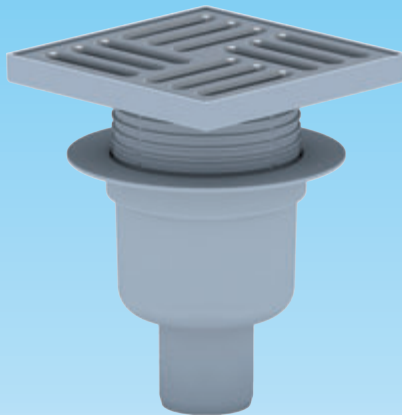

**TQ5714** Трап вертикальный регулируемый  
с отводом 50 мм, с нержавеющей  
решеткой 120x120 мм, сухой



**TQ5716** Трап вертикальный регулируемый  
с отводом 50 мм, с чугунной  
решеткой 150x150 мм, сухой

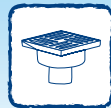
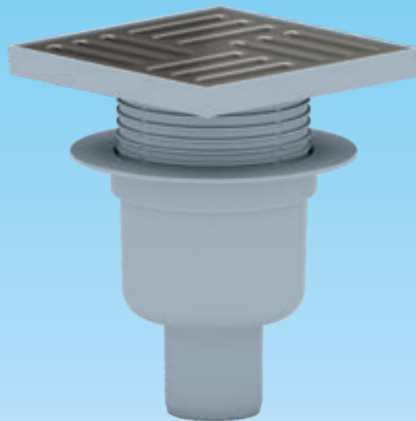

**TQ1112** Трап горизонтальный нерегулируемый  
с отводом 110 мм, с нержавеющей  
решеткой 150x150 мм, сухой

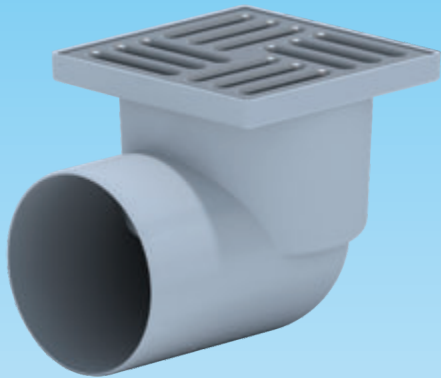

158

**TQ1116** Трап горизонтальный нерегулируемый  
с отводом 110 мм, с чугунной  
решеткой 150x150 мм, сухой

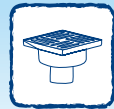
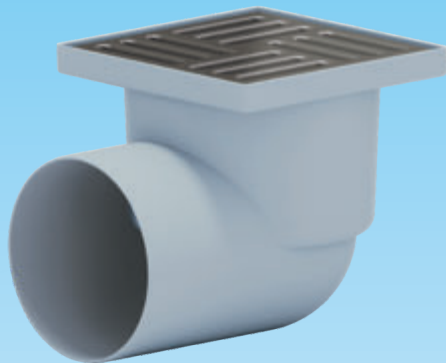

**TQ1212** Трап вертикальный нерегулируемый  
с отводом 50 мм, с нержавеющей  
решеткой 150x150 мм, сухой



**TQ1216** Трап вертикальный нерегулируемый  
с отводом 110 мм, с чугунной  
решеткой 150x150 мм, сухой





**TQ1612** Трап горизонтальный регулируемый с отводом 110 мм, с нержавеющей решеткой 150x150 мм, сухой шторка



160

TQ

**TQ1616** Трап горизонтальный регулируемый с отводом 110 мм, с чугунной решеткой 150x150 мм, сухой шторка

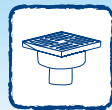
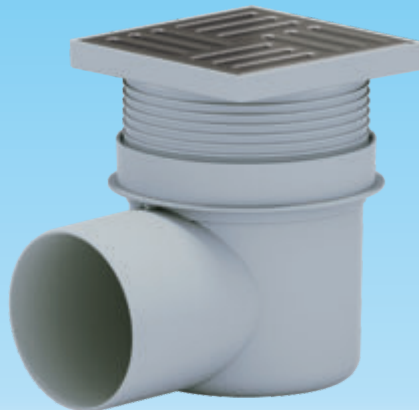

**TQ1712**

Трап вертикальный регулируемый  
с отводом 110 мм, с нержавеющей  
решеткой 150x150 мм, сухой  
шторка



**TQ1716**

Трап вертикальный регулируемый  
с отводом 110 мм, с чугунной  
решеткой 150x150 мм, сухой  
шторка

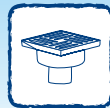

161

TQ

**TQ5614M** Трап горизонтальный, регулируемый с отводом 50 мм, с решеткой из нержавеющей стали и окантовкой 120x120 мм, сухой



TQ

162



**TQ5714M** Трап вертикальный, регулируемый с отводом 50 мм, с решеткой из нержавеющей стали и окантовкой 120x120 мм, сухой

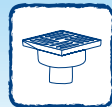

**Фановые трубы**

---



**W0410** Манжета эксцентрическая , выпуск 110,  
со смещением 20 мм (L95 мм)

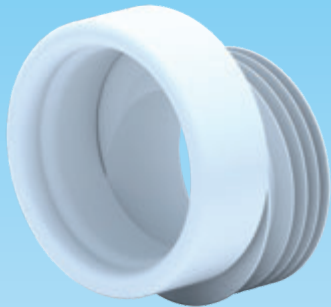

W

**164** Габаритные размеры 132 x 135 x 145



**W0210** Манжета прямая , выпуск 110 (L94 мм)

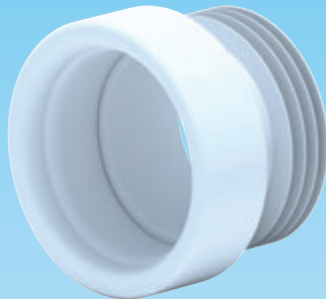

Габаритные размеры 132 x 135 x 145



## W9900

Розетка 110 мм

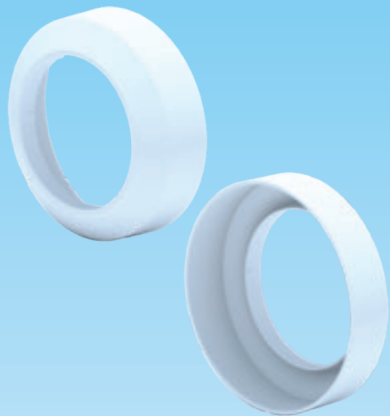

Габаритные размеры 49 x 163

## W0220

Эксцентрик жесткий, выпуск 110, со смещением 20 мм (L122,5 мм)



Габаритные размеры 124 x 141 x 168

## W0420

Эксцентрик жесткий, выпуск 110, со смещением 40 мм (L122,5 мм)

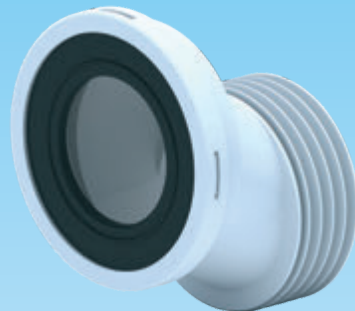

Габаритные размеры 124 x 141 x 148

## W1218

Труба фановая для унитаза,  
выпуск 110, (L124 мм)



W



166

Габаритные размеры 141 x 141 x 125

## W1220

Труба фановая для унитаза,  
выпуск 110, (L253 мм)



Габаритные размеры 141 x 253

## W1225

Труба фановая для унитаза,  
со смещением 15 мм  
выпуск 110, (L253 мм)



Габаритные размеры 141 x 253



## W1228

Труба фановая для унитаза,  
угол 14°, выпуск 110, (L104 мм)

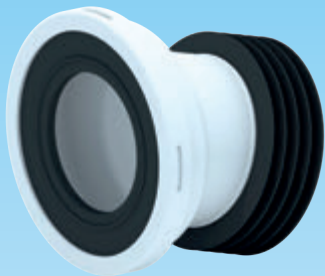

Габаритные размеры 140 x 134 x 141

## W1238

Труба фановая для унитаза,  
выпуск 110, (L255 мм)



Габаритные размеры 141x255

## W2220

Труба фановая для унитаза,  
угол 22,5°, выпуск 110,  
(L101 мм)



Габаритные размеры 137 x 188 x 142



## W2228

Труба фановая для унитаза,  
угол 22, выпуск 110,  
(L104 мм)



168

Габаритные размеры 138 x 155 x 141

## W4228

Труба фановая для унитаза,  
угол 45, выпуск 110,  
(L122 мм)



Габаритные размеры 145 x 179 x 141

## W9220

Труба фановая для унитаза,  
угол 90, выпуск 110,  
(L235 мм)



Габаритные размеры 144 x 221 x 142



**Изделия WC**  
**для сантехнических узлов**



## WC5010

Арматура боковая 1/2"  
с пластиковым штуцером



## WC5020

Арматура боковая 1/2"  
с латунным штуцером



## WC5030

Арматура боковая 3/8"  
с пластиковым штуцером

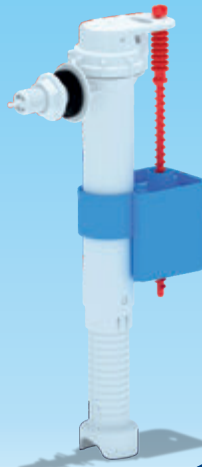

## WC5040

Арматура боковая 3/8"  
с латунным штуцером



WC

170

## WC5510

Арматура нижняя 1/2"  
с пластиковым штуцером



## WC5520

Арматура нижняя 1/2"  
с латунным штуцером



## WC5530

Арматура нижняя 3/8"  
с пластиковым штуцером



## WC5540

Арматура нижняя 3/8"  
с латунным штуцером



# WC5050

Арматура боковая 1/2"  
с пластиковым штуцером.  
Эконом.



# WC5550

Арматура нижняя 1/2" с пластиковым  
штуцером, эконо.



WC

**WC7010** Арматура спускная, кнопка белая



**WC7010C** Арматура спускная, кнопка хромированная



# WC7030

Арматура спускная, кнопка  
пластиковая, белая, эконо



# WC7030M

Арматура спускная, кнопка  
металлизированная, эконо



WC

**WC7040**

Арматура спускная, ручка пластиковая,  
белая



**WC7040M**

Арматура спускная, ручка  
металлизированная



WC



## WC3050M

Набор с боковой подводкой 1/2",  
с пластиковым штуцером, двойная  
металлизированная кнопка, эконом.



WC

176

20

## WC3550M

Набор с нижней подводкой 1/2",  
с пластиковым штуцером, двойная  
металлизированная кнопка, эконом.



20



# WC4050

Набор с боковой подводкой 1/2",  
Шток, пластиковая ручка, эконо.



20

# WC4050M

Набор с боковой подводкой 1/2",  
Шток, металлизированная ручка,  
эконом.



20



WC

177

# WC4550

Набор с нижней подводкой 1/2",  
Шток, пластиковая ручка, эконом.



WC

178



# WC4550M

Набор с нижней подводкой 1/2", шток,  
металлизированная ручка, эконом.



# WC6050

Набор с боковой подводкой 1/2"  
с пластиковым штуцером,  
кнопка белая, эконом.



# WC6050M

Набор с боковой подводкой 1/2"  
с пластиковым штуцером, кнопка  
металлизирующая, эконом.



WC



179

## WC6550

Набор с нижней подводкой 1/2" с  
пластиковым штуцером, кнопка  
белая, эконом.



180



## WC6550M

Набор с нижней подводкой 1/2" с  
пластиковым штуцером, кнопка  
металлизирующая, эконом.



20



# WC8010

Набор с боковой подводкой 1/2" с  
пластиковым штуцером, кнопка  
белая



# WC8010C

Набор с боковой подводкой 1/2" с  
пластиковым штуцером, кнопка  
хромированная



WC



181

## WC8020C

Набор с боковой подводкой 1/2" с латунным штуцером, кнопка хромированная



## WC8030C

Набор с боковой подводкой 3/8" с пластиковым штуцером, кнопка хромированная



## WC8040C

Набор с боковой подводкой 3/8" с латунным штуцером, кнопка хромированная



# WC8510

Набор с нижней подводкой 1/2"  
с пластиковым штуцером,  
кнопка белая



# WC8510C

Набор с нижней подводкой 1/2"  
с пластиковым штуцером,  
кнопка хромированная



WC



183



## WC8520C

Набор с нижней подводкой 1/2" с латунным штуцером, кнопка хромированная



## WC8530C

Набор с нижней подводкой 3/8" с пластиковым штуцером, кнопка хромированная



## WC8540C

Набор с нижней подводкой 3/8" с латунным штуцером, кнопка хромированная



**WC9010C** Набор с боковой подводкой 1/2" с  
пластиковым штуцером, кнопка  
двойная хромированная



**WC9020C** Набор с боковой подводкой 1/2" с  
латунным штуцером, кнопка  
двойная хромированная



WC

## WC9510C

Набор с нижней подводкой 1/2" с  
пластиковым штуцером, кнопка  
двойная хромированная

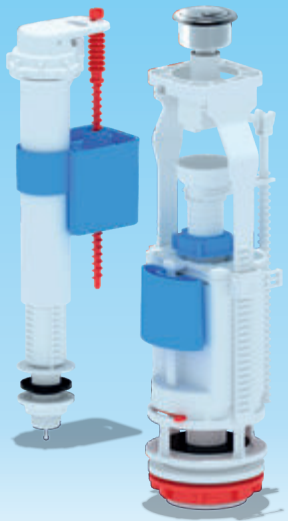

## WC9520C

Набор с нижней подводкой 1/2" с  
латунным штуцером, кнопка  
двойная хромированная

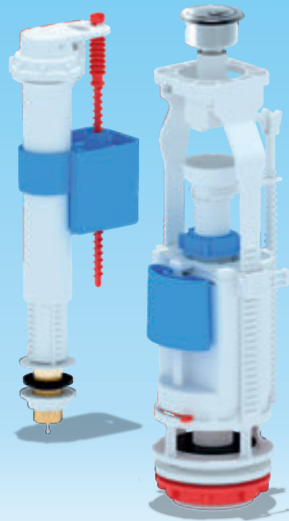

WC

# WC1110 Система скрытой установки для унитаза

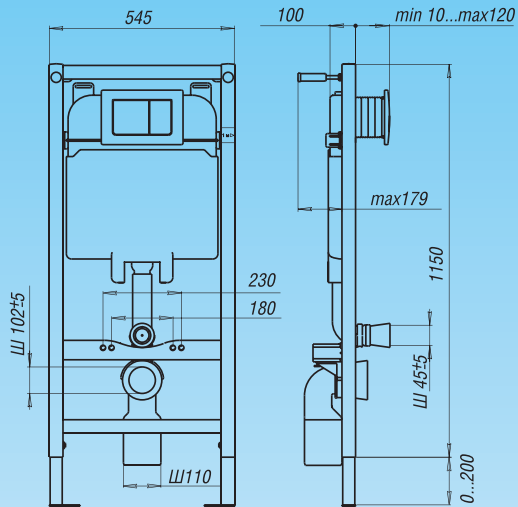

Габаритные размеры - 1150... 1350 x 545x100...150  
Габаритные размеры упаковки - 1170x160x570



# WC1310 Система скрытой установки для унитаза «Компакт»

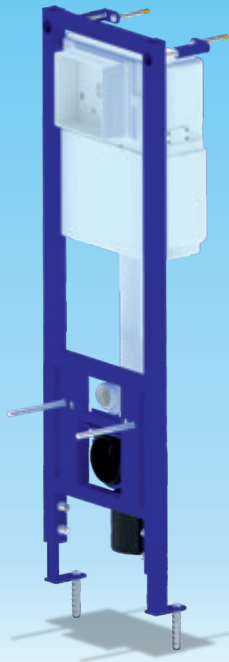
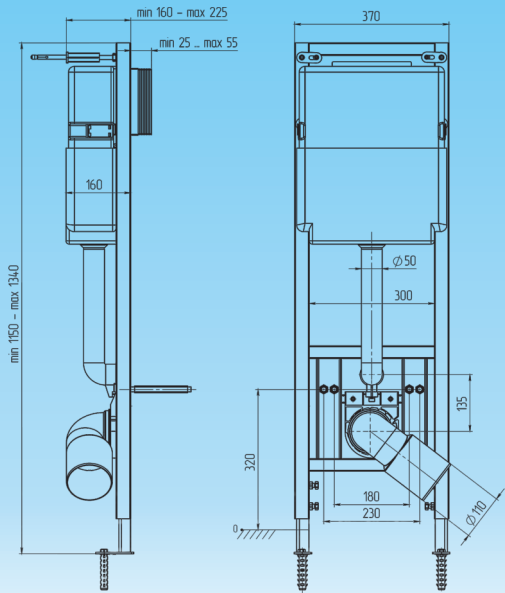

WC

# WC1210 Система скрытой установки для биде

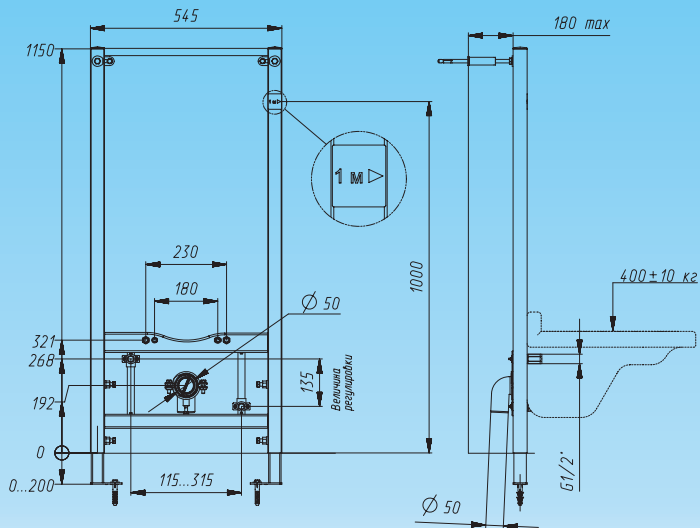

Габаритные размеры - 1150... 1350 x 545x100...180

Габаритные размеры упаковки - 1170x160x570





189

WC

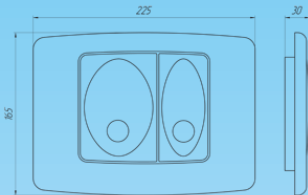
**WP1110** Кнопка для инсталляции,  
овальная, глянец ,  
хромированная



<b>WP11 00</b>	Кнопка для инсталляции, овальная, белая	
<b>WP11 20</b>	Кнопка для инсталляции, овальная, матовая, хромированная	



**WP 1210**  
Кнопка для инсталляции,  
квадратная, глянец ,  
хромированная

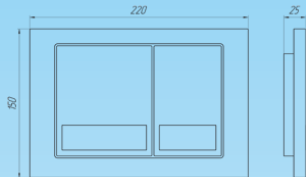
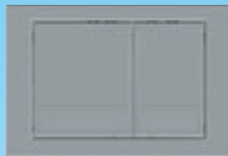

**WP 1310**  
Кнопка для инсталляции,  
круглая, глянец ,  
хромированная

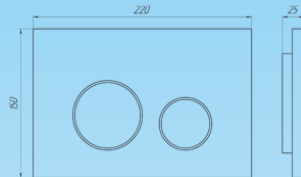

**WP2400**

Кнопка для инсталляции,  
круглая, белая,  
с хромированной  
окантовкой клавиш

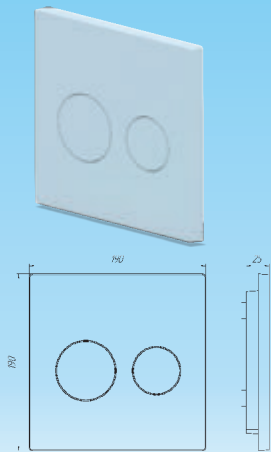

**WP2410**

Кнопка для инсталляции,  
круглая, хром, глянец

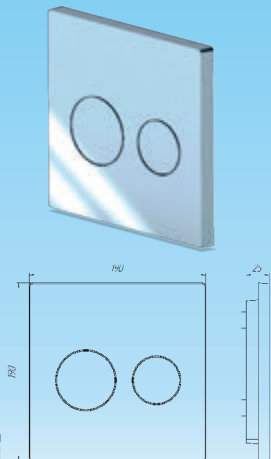

**WP2420**

Кнопка для инсталляции,  
круглая, хром, матовая

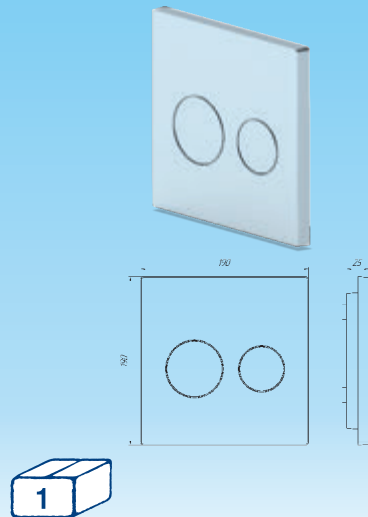

WC



## WS 0100 Сиденье для унитаза



Крепеж - пластик  
Материал - полипропилен



Крышка сиденья для унитаза

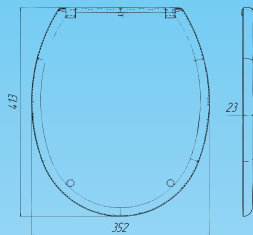

Сиденье для унитаза

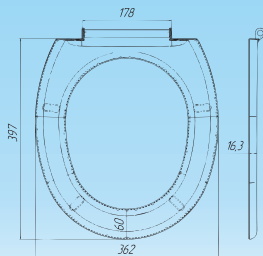

Совместимо с моделями унитаза:

- «Элегант»  
(ЗАО «Кировская керамика»);
- «Элегант», «Венеция», «Ранок»,  
«Орхидея», «Славута», «Полесье»  
(ЗАО «Славутский комбинат Будфарфор»);
- «Гермес»  
(ООО «Керамика» ROCA GROUP)
- «Дебют», «Фаворит», «Нарцисс», «Салют»,  
«Стиль», «Универсал», «Детский»  
(ЗАО «Лобненский комбинат строительного фарфора»);
- «Находка», «Уют», «Комфорт», «Гессо W102»,  
«Гессо W101»  
(ОАО «Волгоградский керамический завод»,  
г. Волгоград);
- «Волна»  
(ОАО «ЗКИ», г. Екатеринбург);
- «Классический», «Юбилейный», «Люкс»  
(ЗАО «Фаянс», г. Смоленск).
- «Универсал» (Новокузнецк) - БИЯ
- SANITA (Самара) - Эталон
- SANTEK (Новочебоксарск) - БРИЗ



# WC0200 Сиденье для унитаза



Крепеж - пластик  
Материал - полипропилен



Крышка сиденья для унитаза

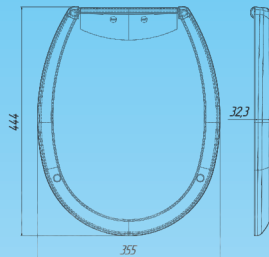

Сиденье для унитаза

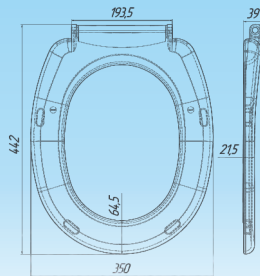

Совместимо с моделями унитазов:

- ЗАО «Кировская Керамика» - унитаз «Комфорт»

- ООО «Керамика», ROCA Group Чебоксары - Унитаз «Бриз».

- ООО «ОСМиБТ», Ст.Оскол - Унитазы - «Ардо», «Дора».

- ООО «ЗКИ Универсал» - ЦОП с высоким бачком.



**WN 1110** Инсталляция в наборе с унитазом «Элегант» (Кировская керамика), с сиденьем полипропилен эконом, с овальной белой кнопкой



Клавиша для системы скрытой установки унитаза

Унитаз «Элегант» (Кировская керамика)

Сиденье полипропилен



<b>WN 1111</b>	Инсталляция в наборе с унитазом «Элегант» (Кировская керамика), с сиденьем полипропилен эконом, с клавишей овальная, кнопка хром глянец	
<b>WN 1112</b>	Инсталляция в наборе с унитазом «Элегант» (Кировская керамика), с сиденьем полипропилен эконом, с клавишей овальная, кнопка хром матовый	
<b>WN 1121</b>	Инсталляция в наборе с унитазом «Элегант» (Кировская керамика), с сиденьем полипропилен эконом, с клавишей квадратная, кнопка хром глянец	
<b>WN 1131</b>	Инсталляция в наборе с унитазом «Элегант» (Кировская керамика), с сиденьем полипропилен эконом, с клавишей круглая, кнопка хром глянец	



Продукция произведена ООО “АНИ пласт”,  
система менеджмента качества сертифицирована  
на соответствие требованиям стандарта

**ISO 9001:2015**

Ежегодно подтверждаемая инспекционным аудитом.

Россия, г. Москва,

Телефон: +7(495)598-54-44

Факс: +7(495)598-54-33

e-mail: [aniplast@aniplast.ru](mailto:aniplast@aniplast.ru), [info@aniplast.ru](mailto:info@aniplast.ru)

A decorative background featuring a repeating pattern of stylized blue floral and scrollwork motifs on a white background. The motifs are intricate, with swirling lines and leaf-like shapes, reminiscent of traditional woodcut or embossed designs.

[www.aniplast.ru](http://www.aniplast.ru)